

► LWR85165AU

UK Інструкція
Пральна машина із сушкою

USER MANUAL



AEG

ЗМІСТ

1. ІНФОРМАЦІЯ ЩОДО БЕЗПЕКИ.....	3
2. ІНСТРУКЦІЇ З ТЕХНІКИ БЕЗПЕКИ.....	7
3. ОПИС ВИРОБУ.....	9
4. ТЕХНІЧНІ ДАНІ.....	10
5. УСТАНОВКА.....	11
6. ПАНЕЛЬ КЕРУВАННЯ.....	16
7. РУЧКА ПЕРЕМИКАННЯ ТА КНОПКИ.....	20
8. НАЛАШТУВАННЯ.....	25
9. ПЕРЕД ПЕРШИМ ВИКОРИСТАННЯМ.....	26
10. ТЕХНОЛОГІЯ AUTODOSE (АВТОМАТИЧНЕ ДОЗУВАННЯ).....	26
11. ПРОГРАМИ.....	34
12.  WI-FI — НАЛАШТУВАННЯ ПІДКЛЮЧЕННЯ.....	43
13. ЩОДЕННЕ КОРИСТУВАННЯ.....	46
14. ЩОДЕННЕ КОРИСТУВАННЯ — ПРАННЯ І СУШІННЯ.....	50
15. ЩОДЕННЕ КОРИСТУВАННЯ – ЛИШЕ СУШІННЯ.....	52
16. ВОРС НА ТКАНИНІ.....	53
17. ПОРАДИ І РЕКОМЕНДАЦІЇ.....	54
18. ДОГЛЯД ТА ЧИСТКА.....	57
19. УСУНЕННЯ ПРОБЛЕМ.....	65
20. ПОКАЗНИКИ СПОЖИВАННЯ.....	72
21. ЕКСПРЕС-ДОВІДНИКИ	73
22. ОХОРОНА ДОВКІЛЛЯ.....	74



ДЛЯ ВІДМІННИХ РЕЗУЛЬТАТІВ

Дякуємо, що вибрали цей виріб AEG. Ми створили його для бездоганної роботи протягом багатьох років, за інноваційними технологіями, які допомагають робити життя простішим — такі властивості можна й не знайти у звичайних приладах. Приділіть декілька хвилин, щоби прочитати відомості, які допоможуть використовувати його максимально ефективно.

Відвідайте наш веб-сайт, щоб:



Отримати поради з використання, брошури, інструкції з усунення несправностей, інформацію щодо сервісу та ремонту:

www.aeg.com/support



Зареєструвати свій продукт для кращого обслуговування:

www.registreaeg.com



Придбати аксесуари, витратні матеріали й оригінальні запчастини для вашого приладу:

www.aeg.com/shop

ДОПОМОГА КЛІЄНТАМ ТА ОБСЛУГОВУВАННЯ

Використовуйте лише оригінальні запасні частини.

Звертаючись до нашого авторизованого сервісного центру, необхідно мати таку інформацію: модель, номер виробу, серійний номер.

Інформацію можна знайти на табличці з технічними даними.

 Попередження / Важлива інформація про безпеку

 Загальна інформація та рекомендації

 Інформація щодо захисту навколишнього середовища

Може змінитися без оповіщення.

1. ІНФОРМАЦІЯ ЩОДО БЕЗПЕКИ



Перед встановленням та експлуатацією цього приладу слід уважно прочитати надані інструкції.

Виробник не несе відповідальності за травми чи збитки, спричинені неправильним установленням або використанням. Інструкції слід зберігати в безпечному й доступному місці для використання в майбутньому.

1.1 Безпека дітей і вразливих осіб



ПОПЕРЕДЖЕННЯ!

Існує ризик задушення, ушкоджень чи втрати працездатності.

- Діти від 8 років та особи з обмеженими фізичними, сенсорними або психічними можливостями чи недостатнім досвідом і знаннями можуть користуватися цим приладом лише під наглядом, або за умови попереднього отримання інструкцій з безпечного користування приладом та розуміння пов'язаних з цим ризиків.
- Діти віком від 3 до 8 років та особи з важкою та комплексною непрацездатністю можуть перебувати поблизу приладу лише за умови, якщо знаходяться під безперервним спостереженням.
- Не слід залишати дітей до 3 років поблизу приладу без постійного нагляду.
- Слідкуйте за тим, аби діти не бавилися з приладом.
- Тримайте усі пакувальні матеріали подалі від дітей та утилізуйте їх належним чином.
- Тримайте мийні засоби в недоступному для дітей місці.
- Не дозволяйте дітям та домашнім тваринам знаходитися поблизу приладу при відчинених дверцятах.
- Якщо прилад оснащено засобами захисту від доступу дітей, їх необхідно активувати.
- Чищення або обслуговування приладу дітьми дозволяється лише під наглядом.

1.2 Загальна безпека

- Цей прилад призначений лише для побутового прання та сушіння речей, які можна прати та сушити в пральній машині.
- Не використовуйте функцію сушіння, якщо білизна забруднена промисловими хімічними речовинами.
- Цей прилад призначений для використання в домашніх умовах у приміщенні.
- Цей прилад можна використовувати в офісах, готельних номерах, напів-готелях, приміщеннях для фермерського туризму та інших подібних приміщеннях, де застосування цього приладу не

перевищує (середній) рівень побутового користування.

- Не змінюйте технічні специфікації цього приладу.
- Прилад слід установлювати окремо або під кухонну робочу поверхню за наявності достатнього простору.
- Прилад не можна встановлювати за дверима, що замикаються, розсувними дверима або дверима, завіси яких розташовані напроти завіс приладу, якщо вони заважатимуть повному відкриттю дверцят приладу.
- Вставляйте штепсельну вилку в розетку електроживлення лише після закінчення установки. Подбайте про те, щоб після установки можна було легко дістатися до розетки.
- Подбайте про те, щоб килим, килимок або інше підлогове покриття не закривало вентиляційний отвір в основі приладу.
- **ПОПЕРЕДЖЕННЯ:** Прилад не повинен бути підключеним через зовнішній перемикач, наприклад таймер, або підключений до мережі, що регулярно вмикається та вимикається службовим пристроєм.
- Переконайтеся в тому, що кімната, в якій встановлюється прилад, достатньо провітрюється і в кімнату не потраплятиме зворотній потік газів від приладів, які працюють на газу або іншому паливі, а також від відкритого вогню.
- Використане повітря не слід відводити в димохід, призначений для відведення диму від приладів, що працюють на газу або іншому паливі.
- Робочий тиск води на впуску води від випускного патрубку повинен становити від 0,5 бар (0,05 МПа) до 10 бар (1,0 МПа).
- Максимальне завантаження приладу 10.0 кг. Не перевищуйте максимальний обсяг завантаження для кожної програми (див. розділ «Програми»).

- Прилад слід під'єднати до водопроводу за допомогою набору нових шлангів із комплекту або набору нових шлангів, що постачається авторизованим сервісним центром.
- Повторно використовувати набір старих шлангів не можна.
- У разі пошкодження електричного кабелю його має замінити виробник, його авторизований сервісний центр або інші аналогічно кваліфіковані особи задля уникнення ураження електричним струмом.
- Видаліть ворс або залишки пакувальних матеріалів, що накопичилися навколо приладу.
- Вироби, забруднені такими речовинами, як рослинна олія або мінеральне мастило, ацетон, алкоголь, бензин, керосин, засоби для видалення плям, скипидар, віск і засоби для видалення воску, необхідно випрати окремо з додаванням збільшеної кількості засобу для прання й лише потім сушити в барабані пральної машини.
- Не використовуйте прилад для прання виробів, які було забруднено промисловими хімікатами.
- Не сушіть невипрані речі в сушильному барабані.
- Такі предмети, як поролон (латексна піна), шапочки для душа, водонепроникний текстиль, вироби та одяг з гумовою підкладкою або подушки з поролоновим наповнювачем не слід сушити в барабанній сушарці.
- Пом'якшувачі для тканин чи аналогічні речовини необхідно застосовувати відповідно до інструкцій виробника.
- Виймайте з виробів всі предмети, які можуть бути джерелом вогню, наприклад запальнички або сірники.
- **ПОПЕРЕДЖЕННЯ:** Не зупиняйте барабанну сушарку, доки не закінчиться цикл сушіння, інакше всі речі потрібно буде швидко вийняти й розкласти, щоб накопичене в них тепло розсіялося.

- Завершальна частина циклу сушіння в барабанній сушарці проходить без нагрівання (цикл охолодження). Це дозволяє речам охолонути до температури, за якої вони не будуть пошкоджені.
- Не використовуйте струмінь води та/або пари високого тиску для очищення приладу.
- Витріть прилад вологою ганчіркою. Застосовуйте лише нейтральні миючі засоби. Не використовуйте абразивні засоби, жорсткі серветки для очищення, розчинники або металеві предмети.
- Перш ніж виконувати технічне обслуговування, вимкніть пристрій і вийміть вилку з розетки.

2. ІНСТРУКЦІЇ З ТЕХНІКИ БЕЗПЕКИ

2.1 Встановлення



Установка повинна відповідати відповідним нормативам країни.

- Дотримуйтеся інструкцій зі встановлення, що постачаються разом із приладом.
- Не встановлюйте прилад і не використовуйте його у приміщеннях, де температура може опуститися нижче 0°C або де погодні явища можуть впливати на його роботу.
- Під час переміщення тримайте прилад у вертикальному положенні.
- Переконайтеся, що повітря може вільно циркулювати між приладом і підлогою.
- Видаліть усі транспортувальні болти та пакувальні матеріали.
- Поверхня підлоги, на якій буде встановлено прилад, повинна бути рівною, нерухомою, чистою та термостійкою.
- Тримайте транспортні болти в безпечному місці. Для перевезення приладу ці болти необхідно буде знов установити, щоб зафіксувати барабан для запобігання пошкодженню внутрішніх компонентів.
- Будьте обережні під час переміщення приладу, оскільки він

важкий. Використовуйте захисні рукавички та взуття, що постачається в комплекті.

- Не встановлюйте й не використовуйте пошкоджений прилад.
- Не встановлюйте прилад у місцях, де не можна повністю відчинити дверцята.
- Відрегулюйте ніжки для забезпечення необхідної відстані між приладом і підлогою.
- Установивши прилад у місце постійної експлуатації, за допомогою спиртового рівня переконайтеся в тому, що він правильно вирівняний. У разі необхідності відрегулюйте ніжки, щоб вирівняти його.

2.2 Під'єднання до електромережі



ПОПЕРЕДЖЕННЯ!

Існує ризик займання та ураження електричним струмом.

- **ПОПЕРЕДЖЕННЯ:** Цей прилад має бути встановлений / підключений до заземлюючого з'єднання в будівлі.
- Завжди використовуйте правильно встановлену протидарну розетку.
- Не використовуйте розгалужувачі, перехідники й подовжувачі.

- Не тягніть за кабель живлення, щоб відключити прилад з мережі. Завжди вимикайте, витягаючи штепсельну вилку.
- Не торкайтеся кабелю живлення чи штепсельної вилки вологими руками.

2.3 Підключення води

- Вода на впуску не повинна перевищувати 25°C.
- Не допускайте пошкодження шлангів.
- Перед тим, як під'єднати прилад до нових труб або труб, що не використовувалися тривалий час, чи якщо проводилися ремонтні роботи або встановлювалися нові пристрої (лічильники води тощо), спустіть воду, доки вона не буде чистою й прозорою.
- Під час першого використання приладу й після першого використання переконайтеся у відсутності видимих витоків води.
- Не користуйтеся подовжувальним шлангом, якщо впускний шланг занадто короткий. Зверніться до авторизованого сервісного центру, щоб замінити впускний шланг.
- При розпакуванні приладу зі зливного шлангу може витікати вода. Це відбувається через тестування приладу на заводі з використанням води.
- Зливний шланг можна подовжити щонайбільше до 400 см. Зверніться до авторизованого сервісного центру, щоб отримати інший зливний шланг та подовжувач.
- Переконайтеся, що після установки є вільний доступ до крану.

2.4 Користування



ПОПЕРЕДЖЕННЯ!

Існує ризик отримання травм, ураження електричним струмом, пожежі, опіків або пошкодження приладу.

- Не кладіть усередину приладу, поряд із ним або на нього легкозаймисті речовини чи

предмети, змочені в легкозаймистих речовинах.

- Не торкайтеся скла дверцят під час виконання програми. Скло може нагрітися.
- Забороняється сушити пошкоджений (розірваний, зношений) одяг, який містить підкладки або набивальний матеріал.
- Якщо білизну випрано із застосуванням плямовивідника, запустіть цикл додаткового полоскання перед запуском циклу сушіння.
- Подбайте про те, щоб у білизні не залишалось металевих предметів.
- Дозволяється сушити тільки ті речі, що придатні для сушіння у приладі. Дотримуйтеся вказівок щодо очищення на етикетках виробів.
- Не сідайте й не ставайте на відкриті дверцята приладу.
- Не сушіть у приладі мокрі речі.
- Не допускайте, щоб гарячі предмети торкалися пластикових частин приладу.
- Витягніть кульковий засіб для прання (якщо використовується), перш ніж встановити програму сушіння.
- Не використовуйте кульковий засіб для прання з програмою «Без зупинки».

2.5 Сервіс

- Для ремонту приладу звертайтеся до авторизованого сервісного центру. Використовуйте лише оригінальні запасні частини.
- Зверніть увагу, що самостійний або непрофесійний ремонт може мати наслідки для безпеки та призвести до втрати гарантії.
- Стосовно ламп всередині цього виробу та запасних ламп, що продаються окремо: Ці лампи призначені для використання у побутових приладах з екстремальними фізичними умовами, такими як температура, вібрація, вологість, або призначені для надання інформації про стан роботи приладу. Вони не призначені для використання з

іншою метою та не придатні для освітлення побутових приміщень.

2.6 Утилізація

- Від'єднайте прилад від електромережі та водопостачання.
- Відріжте кабель електричного живлення близько до приладу та утилізуйте його.
- Зніміть фіксатор дверцят, щоб унеможливити зачинення дверцят, якщо діти або домашні тварини опиняться всередині барабана.
- Утилізуйте прилад відповідно до місцевих вимог з утилізації

відпрацьованого електричного й електронного обладнання (Директива WEEE).

Цей продукт по вмісту небезпечних речовин відповідає вимогам Технічного регламенту обмеження використання деяких небезпечних речовин в електричному та електронному обладнанні (постанова Кабінету Міністрів України №139 від 10 березня 2017р.)

3. ОПИС ВИРОБУ

3.1 Спеціальні функції

Ваша нова прально-сушильна машина відповідає всім сучасним вимогам до ефективного прання білизни при низькому споживанні води, електроенергії та мийного засобу, належним чином дбаючи про білизну.

- **Підключення до мережі Wi-Fi і Дистанційний запуск** дозволяють розпочати цикл, взаємодіяти з пральною машиною та перевіряти статус циклу прання у режимі дистанційного керування.
- Технологія **Око-Mix** розроблена для захисту волокон тканин завдяки різним етапу попереднього змішування, під час якого у воді спочатку розчиняється миючий засіб, а потім пом'якшувач для тканин перед їх введенням у барабан. Завдяки цій технології миючий засіб досягає кожного волокна, дбаючи про нього.
- Завдяки **датчикам ваги** цей прилад може визначати вагу білизни, що завантажується, та надати рекомендацію щодо необхідної кількості миючого засобу для отримання найкращих результатів без марного витрачання.
- Технологія **ProSense** автоматично адаптує тривалість програми до завантаженої в барабан білизни для досягнення бездоганних результатів прання за мінімальний час.

- Режим **ПАРА** — це швидкий і простий спосіб освіжити одяг. Делікатна фаза пропарювання усуває запахи та зменшує кількість складок на сухих речах, полегшуючи прасування. Пара пом'якшує волокна та зменшує утворення складок на речах. Прасування буде набагато легшим!
- **Опція Плями** попередньо обробляє стійкі плями, оптимізуючи ефективність засобу для видалення плям.
- **Технологія AutoDose** автоматично додає належну кількість миючого засобу відповідно до завантаження; висувний ящик має два вбудовані резервуари (миючий засіб + пом'якшувач або інший вид миючого засобу) та два додаткові відділення для миючого засобу і додаткових засобів, що завантажуються вручну. Це забезпечує найбільш оптимальну гнучкість у використанні.
- Завдяки режиму пропарювання, **AEG Steam Fragrance** пропонує ідеальне рішення для забезпечення свіжості навіть найделікатніших речей без прання. Використовуйте тонкий аромат, спеціально розроблений компанією **AEG**, щоб додати приємного відчуття «щойно випраної» білизни до функцій видалення запахів та усунення складок.

3.2 Огляд приладу

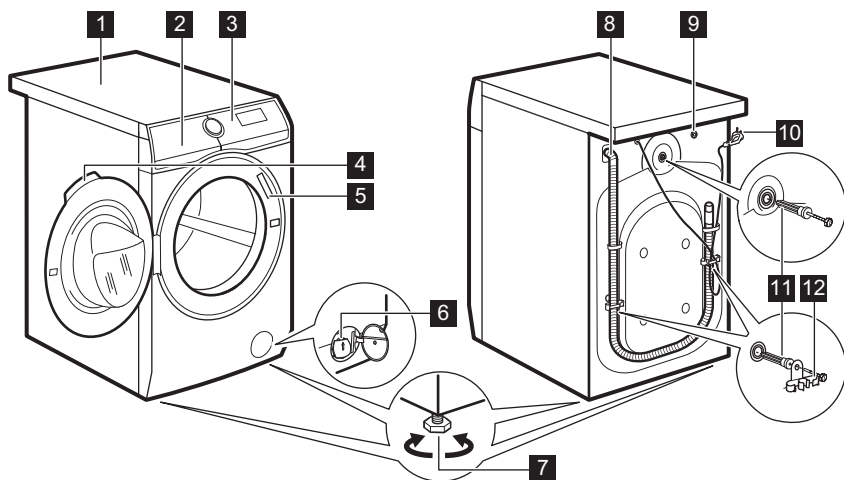

- | | |
|--|---|
| 1 Верхня кришка | 6 Фільтр зливного насоса |
| 2 Дозатор миючого засобу з AutoDose резервуарами та відділеннями для ручного налаштування | 7 Ніжки для вирівнювання приладу |
| 3 Панель керування | 8 Зливний шланг |
| 4 Ручка дверцят | 9 Підключення шлангу подачі води |
| 5 Табличка з технічними даними | 10 Кабель живлення |
| | 11 Транспортувальні болти |
| | 12 Тримач для шлангу |

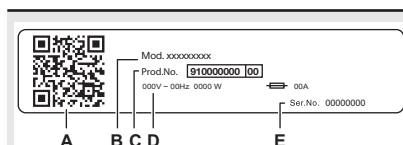

На таблиці з технічними даними зазначено:

- A. QR-код;
- B. назва моделі;
- C. номер виробу;
- D. електричні характеристики;
- E. серійний номер

4. ТЕХНІЧНІ ДАНІ

Розмір	Ширина / висота / загальна глибина	59.7 см /84.7 см /66.0 см
Підключення до електромережі	Напруга	230 В
	Загальна потужність	2100 Вт
	Запобіжник	10 А
	Частота	50 Гц

Рівень захисту від проникнення твердих часток і вологи, що забезпечується захисним кожухом, за винятком випадків, коли обладнання з низькою напругою не має захисту від вологи		IPX4
Водопостачання ¹⁾		Холодна вода
Тиск води	Мінімальний Максимальний	0,5 бара (0,05 МПа) 10 бар (1,0 МПа)
Максимальне завантаження для прання	Бавовна	10.0 кг
Максимальне завантаження для сушіння	Бавовна Синтетика	6.0 кг 4.0 кг
Швидкість віджимання	Максимальна швидкість віджимання	1550 об/хв

¹⁾ Під'єднайте впускний шланг до водопровідного крана з 3/4" різьбою.

5. УСТАНОВКА



ПОПЕРЕДЖЕННЯ!

Див. розділи з інформацією щодо техніки безпеки.

5.1 Розпакування



ПОПЕРЕДЖЕННЯ!

Перед установкою приладу потрібно зняти всі транспортувальні болти та пакувальні матеріали.



ПОПЕРЕДЖЕННЯ!

Використовуйте рукавички.

1. Зніміть зовнішню плівку. Для цього можна використовувати ріжучий інструмент.

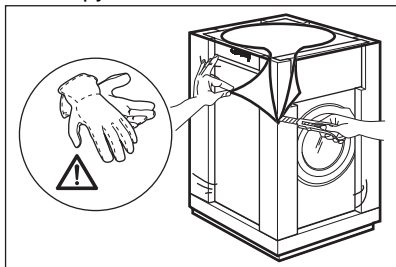

2. Зніміть картонну упаковку та пакувальний матеріал із полістиролу.

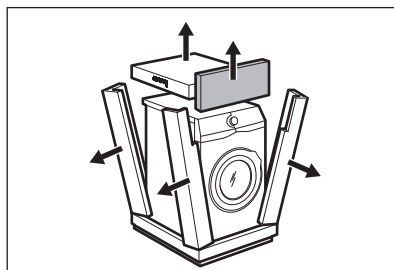

3. Зніміть внутрішню плівку.

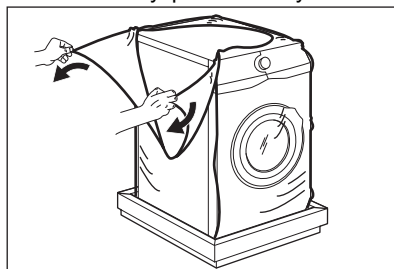

4. Відкрийте дверцята та зніміть деталь із полістиролу з ізоляційної накладки на дверцятах, а також усі предмети з барабана.

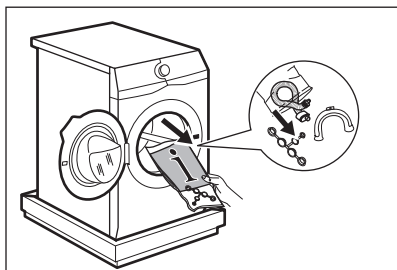

5. Обережно покладіть на них прилад задньою стороною.
6. Розстеліть пакувальні матеріали з полістиролу на підлозі під приладом.

i Переконайтеся в тому, що під час виконання цих дій шланги не зазнали пошкоджень.

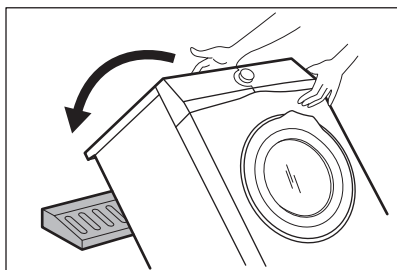

7. Видаліть нижню захисну деталь із полістиролу.

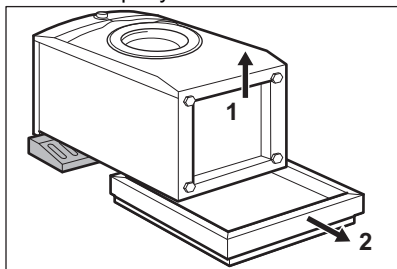

8. Підніміть прилад у вертикальне положення.

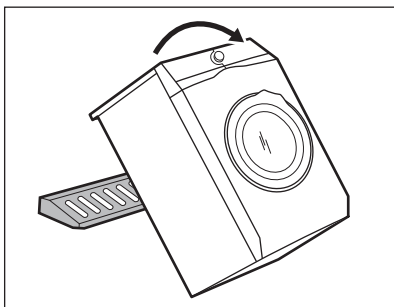

9. Видаліть кабель електроживлення та зливний шланг із тримачів шлангу.

i Зі зливного шлангу може витікати вода. Це відбувається через тестування приладу на заводі з використанням води.

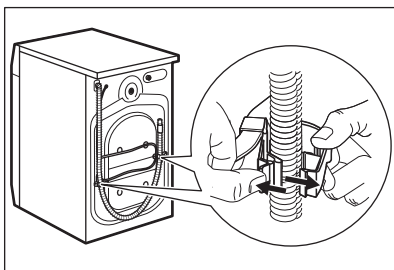

10. Зніміть три гвинти за допомогою торцевого ключа, який постачається разом із приладом.

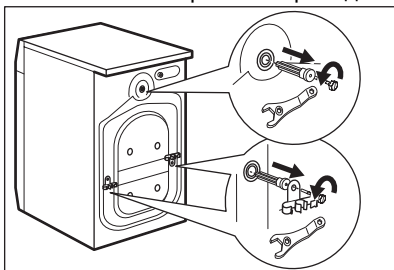

11. Витягніть пластикові розпірки.
12. Вставте в отвори пластикові ковпачки, які знаходяться в пакеті з інструкцією з експлуатації.

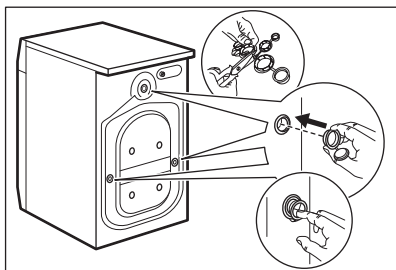

- i** Рекомендуємо зберегти пакувальні матеріали та транспортувальні болти для перевезення приладу в майбутньому.

5.2 Установлення та вирівнювання

1. Установіть прилад на рівну тверду підлогу.

- i** Переконайтесь, що килими не заважають вільній циркуляції повітря під приладом.
Переконайтесь у тому, що прилад не торкається стіни чи інших предметів.

2. Послабте або підтягніть ніжки для того, щоб відрегулювати їх висоту.

- !** **ПОПЕРЕДЖЕННЯ!**
Не підкладайте картонні, дерев'яні чи подібні матеріали під ніжки приладу для регулювання його рівня.

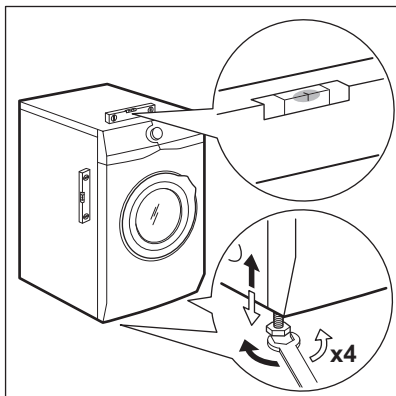

Прилад повинен бути рівним та стійким.

- i** Правильне регулювання рівня приладу запобігає вібрації, шуму та руху приладу під час роботи.
- i** Якщо прилад встановлено на цокольну основу, використовуйте аксесуар, описаний у розділі «Аксесуари». Уважно ознайомтесь з інструкціями, що постачаються з приладом та монтажним комплектом.

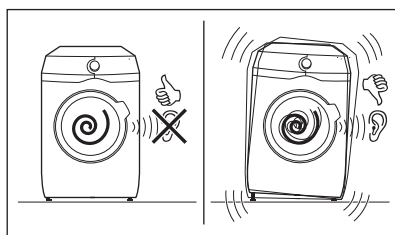

5.3 Комплект кріпильних накладок

Якщо прилад устанавлюється на цокольну основу, яка не є аксесуаром, що постачається AEG, закріпіть його за допомогою кріпильних накладок. Цю запасну частину можна придбати в інтернет-магазині або в авторизованого дилера.

Уважно прочитайте інструкцію, що входить до комплекту аксесуарів.

5.4 Впускний шланг

1. Приєднайте впускний шланг до задньої стінки приладу.
2. Поверніть шланг у лівий або правий бік, залежно від положення водопровідного крана.

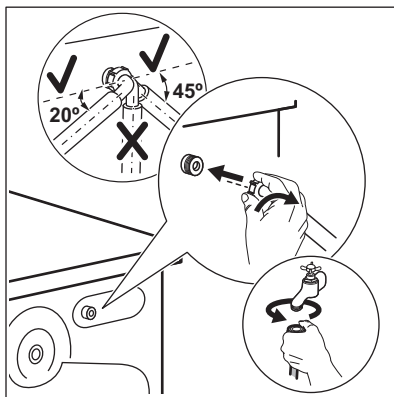

i Переконайтеся, що впускний шланг не знаходиться у вертикальному положенні.

3. За необхідності послабте круглу гайку, щоб установити його у правильне положення.
4. Приєднайте впускний водопровідний шланг до крана холодної води з різьбою 3/4".

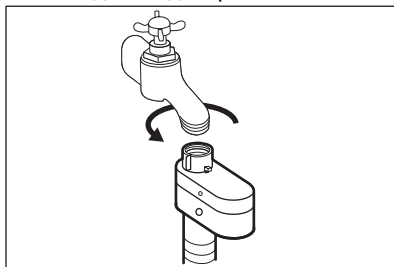

! **ПОПЕРЕДЖЕННЯ!**
Вода на впуску не повинна перевищувати 25°C.

! **УВАГА**
Переконайтеся, що муфти не протікають.

i Не користуйтеся подовжувальним шлангом, якщо впускний шланг занадто короткий. Зверніться до сервісного центру, щоби замінити впускний шланг.

5.5 Пристрій, що блокує воду

Впускний шланг оснащено пристроєм, що блокує воду. Цей пристрій запобігає протіканню води у шлангу через природне старіння.

Червоний сектор у віконці **A** містить інформацію про цю помилку.

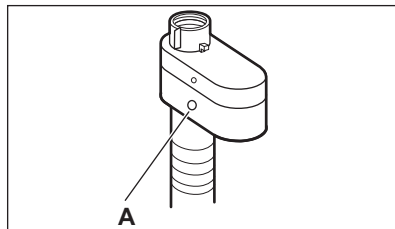

Якщо відбулось протікання, закрийте водопровідний кран і зверніться до авторизованого сервісного центру для заміни шланга.

5.6 Злив води

Шланг для зливу води повинен розташовуватися на висоті не менше 60 см і не більше 100 см від підлоги.

i Зливний шланг можна подовжити щонайбільше до 400 см. Звертайтеся до авторизованого сервісного центру для отримання іншого зливного шлангу та подовжувача.

Шланг для зливу води можна під'єднувати різними способами.

1. За допомогою створення U-образного з'єднання зливного шлангу та розташування навколо пластикової напрямної для зливного шлангу.

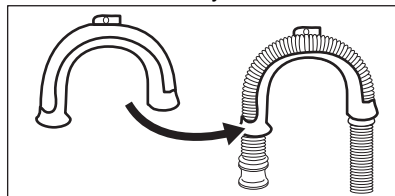

2. **На краю раковини** — Приєднайте напрямну до водопровідного крана чи до стіни.

- i** Переконайтесь, що пластикова напрямна не рухається під час зливу води із приладу.

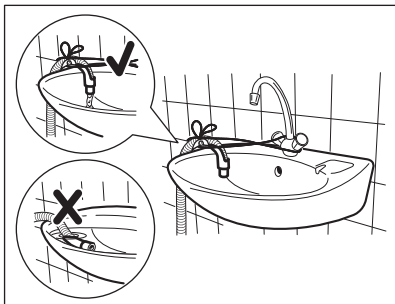

- i** Переконайтесь, що кінець зливного шлангу не занурений у воду. Може мати місце зворотній рух брудної води в прилад.

3. **До стояка із вихідним отвором** — Вставте зливний шланг безпосередньо у зливну трубу. Див. малюнок.

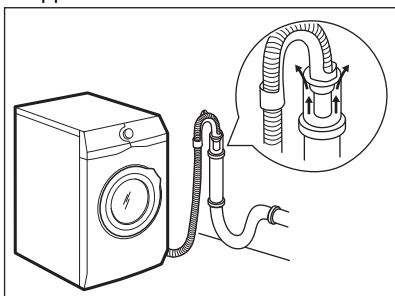

- i** Кінець зливного шлангу має завжди вентилуватися, тобто внутрішній діаметр зливної труби (щонайменше 38 мм або 1,5 дюйма) має перевищувати зовнішній діаметр зливного шлангу.

4. Якщо кінець зливного шлангу виглядає наступним чином (див. малюнок), його можна проштовхнути безпосередньо до стояка.

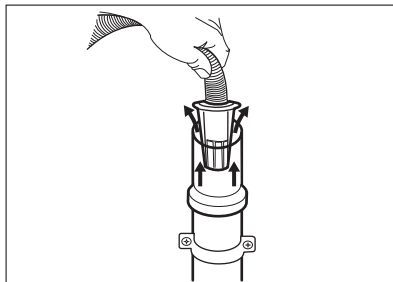

5. **Без пластикової напрямної для шлангу, до зливного отвору раковини** — Вставте зливний шланг у зливний отвір і закріпіть його затискачем. Див. малюнок.

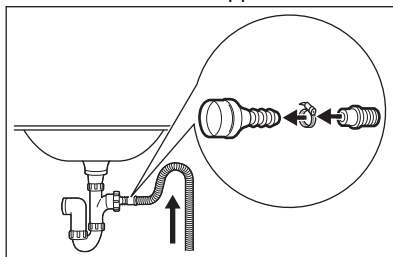

- i** Переконайтесь в тому, що зливний шланг формує петлю для попередження потрапляння часточок з раковини до приладу.

6. Помістіть шланг **безпосередньо у вбудовану зливну трубу у стіні приміщення** і закріпіть затискачем.

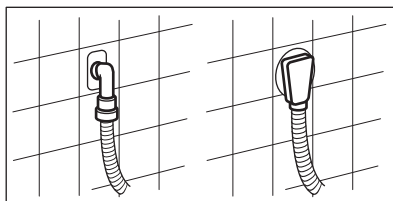

5.7 Під'єднання до електромережі

Після закінчення встановлення можна підключити штепсельну вилку у розетку.

Необхідні електричні параметри наведені у таблиці з технічними даними та у розділі «Технічні дані».

Переконайтеся в тому, що вони сумісні з параметрами електроживлення від мережі.

Переконайтеся в тому, що електропроводка, встановлена у вас удома, витримує максимальне необхідне навантаження, враховуючи також інші прилади, якими ви користуєтеся.

Підключіть прилад до заземленої розетки.

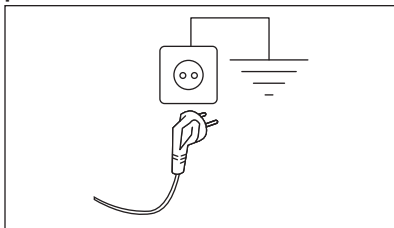

Необхідно забезпечити, щоб після встановлення машини до кабелю живлення був вільний доступ.

Для проведення електротехнічних робіт, які необхідно виконати для встановлення цього приладу, зверніться до нашого авторизованого сервісного центру.

Виробник не відповідає за ушкодження чи травми, викликані недотриманням цього правила техніки безпеки.

6. ПАНЕЛЬ КЕРУВАННЯ



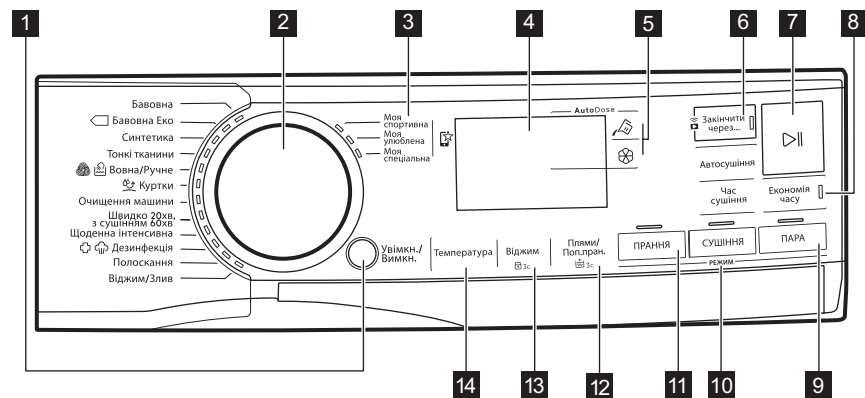



6.1 Опис панелі керування



Деякі опції не можна вибрати для всіх програм прання. Перевірте сумісність опцій та програм прання в параграфі «Сумісність опцій з програмами» розділу «Програми». Деякі опції є взаємовиключними. В такому випадку прилад не дозволить обрати разом несумісні опції. Стежте за тим, щоб сенсорний екран і кнопки були чистими і сухими.







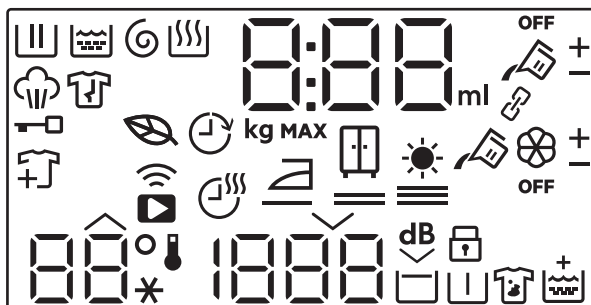

- 1 Ein/Aus натискна кнопка
- 2 Перемикач програм











- 3 Улюблені програми
- 4 Дисплей











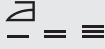

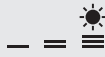





- 5 AutoDose сенсорні кнопки для рідкого мийного засобу  та пом'якшувача тканин 
- 6 Fertig In сенсорна кнопка та Fernstart сенсорна кнопка 
- 7 Start/Pause сенсорна кнопка 
- 8 Zeit Sparen сенсорна кнопка
- 9 DAMPF сенсорна кнопка режиму
- 10 TROCKNEN сенсорні кнопки режиму, Trockenzeit та Trockengrad
- 11 WASCHEN сенсорна кнопка режиму
- 12 Flecken/Vorwäsche Сенсорна кнопка і постійна опція «Додаткове полоскання»  3s
- 13 Schleudern Сенсорна кнопка і постійна опція «Захист від доступу дітей»  3s
- 14 Temperatur сенсорна кнопка

6.2 Дисплей



	Індикатор фази миття. Мигтить під час фази попереднього прання та основного прання.
	Індикатор фази ополіскування. Мигтить під час фази ополіскування.
	Індикатор фази віджимання та зливу. Горить під час фази віджимання та зливання води.
	Індикатор фази сушіння.
	Індикатор фази пропарювання.
	Індикатор фази запобігання змінанню (доступний лише в ДОДАТКУ).
	Індикатор блокування дверцят.
	Індикатор додавання білизни: світиться, коли запускається програма, і користувач може поставити прилад на паузу та додати білизну.

	Індикатор еко-програми: світиться, коли обрані програма та опції мають еко-профіль.
	Індикатор Finish In.
	Індикатор дистанційного підключення. Індикатор підключення до Wi-Fi.
	Цифровий індикатор може показувати наступне: <ul style="list-style-type: none"> • Тривалість програми (напр., 2:40, фаза прання та/або сушіння). • Час, який відображається, коли програма встановлена, може не відповідати дійсній тривалості та змінитися після фази ProSense. <ul style="list-style-type: none"> • Максимальне завантаження. • Закінчення через (наприклад, 30' або 2h). • Закінчення циклу (□). • Код попередження (напр., E20). • Індикатор кількості рідких мийних засобів і пом'якшувача: 88^{ml}. Див. розділ «Технологія AutoDose (автоматичне дозування)». • Працюючи з ДОДАТКОМ: APP, AP (точка доступу), UPd (оновлення). Див. розділ «Wi-Fi — Налаштування підключення».
	Індикатор максимального завантаження. Це значення відображається протягом трьох секунд після вибору програми поперемінно з тривалістю циклу.
	Індикатор ваги білизни. Під час оцінювання завантаження білизни мигтітиме значок kg (див. параграф «Визначення завантаження за технологією ProSense System»).
MAX	Індикатор перевищення завантаження. Мигтить, якщо обсяг завантаженої білизни перевищує заявлене завантаження.
	Індикатор резервуару для мийного засобу AutoDose. Коли він вмикається, прилад автоматично дозує мийний засіб.
	Ці індикатори з'являються поруч з  і  при збільшенні чи зменшенні автоматичного дозування мийного засобу або пом'якшувача.
OFF	Індикатор стану AutoDose. Він світиться, коли функцію AutoDose для добавок вимкнено.
	Ці індикатори з'являються при налаштуванні автоматичного дозування мийного засобу або пом'якшувача (див. розділ «Технологія AutoDose (автоматичне дозування)»).

Індикатори для опцій, які можна завантажити лише через додаток	
	Індикатор часу сушіння.
	Індикатор сушіння для прасування.
	Індикатор сушіння для зберігання.
	Індикатор максимального сушіння.
	Індикатор режиму поєднання. Світиться, коли обидва резервуари AutoDose пов'язані та заповнені одним і тим самим мийним засобом. Функцію AutoDose для пом'якшувача вимкнено: індикатор  зникає, а на дисплеї відображаються два індикатори резервуара для рідкого мийного засобу  .
	Ці індикатори з'являться поруч з  і  при збільшенні чи зменшенні автоматичного дозування мийного засобу або пом'якшувача.
 	Зона температури: Індикатор температури Індикатор холодної води
 	Зона віджимання: Індикатор швидкості віджимання Індикатор опції «Без віджимання». Фазу віджимання вимкнено.
	Індикатор опції «Дуже тихо».
	Індикатор полоскання без зливу.
	Індикатор функції захисту від доступу дітей.
	Індикатор попереднього прання.
	Індикатор опції виведення плям.
	Індикатор Extra Rinse.

7. РУЧКА ПЕРЕМИКАННЯ ТА КНОПКИ

7.1 Ein/Aus

Натиснення на цю кнопку і утримання її натиснутою протягом декількох секунд дозволяє увімкнути або вимкнути прилад. При увімкненні або вимкненні приладу чути два різних звуки.

Оскільки у деяких випадках функція Stand-by (Режим очікування) автоматично вимикає прилад для зниження споживання електроенергії, може знадобитися повторне увімкнення приладу.

Для отримання детальної інформації, див. параграф «Режим очікування» в розділі «Щоденне користування».

7.2 Перемикач програм

Повертаючи перемикач програм, можна вибрати потрібну програму.

7.3 Улюблені програми

Ці положення перемикача доступні після підключення приладу до Wi-Fi.

Вибрані програми можна встановити та зберегти лише за допомогою додатку, вибираючи з доступних, які розділені на три категорії, зазначені на панелі керування.

Після встановлення вибраних програм можна вибрати одну з них у додатку або повернувши перемикач програм у відповідне положення: відповідний індикатор засвітиться, і інформація на дисплеї оновиться відповідним чином.



Вибрані програми можна скасувати за допомогою відповідної команди додатка або натиснувши комбінацію клавiш за замовчуванням.



7.4 Вступ



Деякі опції/функції не можна вибрати для всіх програм прання. Перевірте сумісність опцій/функцій та програм прання за таблицею програм. Деякі опції/функції є взаємовиключними. В такому випадку прилад не дозволить обрати разом несумісні опції/функції. Стежте за тим, щоб сенсорний екран і кнопки були чистими і сухими.

7.5 AutoDose Рідкий мийний засіб і пом'якшувач тканин

За допомогою цих кнопок можна:

- : увімкнення та вимкнення автоматичного завантаження мийного засобу.
- : увімкнення та вимкнення автоматичного завантаження пом'якшувача тканин.



Для отримання докладнішої інформації, ознайомтеся з розділом «Технологія AutoDose (автоматичне дозування)».

7.6 Fertig In





Встановляйте цю опцію останньою — після вибору програми та інших опцій, інакше вона може бути скасована при зміні певного налаштування.

Ця опція дозволяє обрати час, у межах якого виконання програми має бути припинене. Завершення програми можна відкласти з кроком в 1 годину при кожному натисканні кнопки, до максимального значення 24 години.

На дисплеї поперемінно відображається звичайна тривалість виконання програми зі встановленим часом завершення програми (у годинах від 0 год). Мінімальний час, який можна вибрати, відповідає годині, округленій до максимальної тривалості програми (наприклад, якщо тривалість циклу становить 3:15 год, мінімальний час, який можна вибрати, становитиме 4 год).

Дистанційний запуск



Щоб увімкнути її:

1. Торкніться кнопки Fertig In . Індикатор дистанційного запуску  почне блимати.
2. Торкніться кнопки Start/Pause  **в межах 3 секунд**, щоб підтвердити вибір. Відповідний значок  постійно відображатиметься на дисплеї, і дверцята будуть заблоковані.



Якщо встановити програму через додаток і вона не співпадає з положенням перемикача, з'являється текст  поперемінно з тривалістю програми.

Дистанційний запуск можна вимкнути різними способами:

- **до** початку циклу: торкніться цієї кнопки, а потім натисніть кнопку Start/Pause  **в межах 3 секунд**: дверцята розблокуються;
- **після** початку циклу: натисніть кнопку Start/Pause  — дверцята розблокуються, а потім торкніться цієї кнопки;
- вимкніть прилад і знову увімкніть;
- наприкінці циклу, коли дверцята розблокуються.

7.7 Дистанційний запуск

Швидке торкання цієї кнопки активує функцію дистанційного запуску, яка дозволяє запускати, зупиняти та вимикати прилад дистанційно.

Засвітиться відповідний індикатор, і на дисплеї з'явиться відповідний значок.



Якщо встановити програму через додаток і вона не співпадає з положенням перемикача, з'являється текст  поперемінно з тривалістю програми.

Натисніть і утримуйте цю кнопку протягом довгого часу, щоб забезпечити дві інші функції:

- утримуйте її протягом 3 секунд, поки не пролунає клацання: це означатиме увімкнення та вимкнення Wi-Fi.
- утримуйте її протягом 10 секунд, поки не пролунає подвійний звуковий сигнал і на дисплеї не з'явиться  : це призведе до скидання налаштування мережових облікових даних.

7.8 Start/Pause

Торкніться кнопки Start/Pause  , щоб запустити прилад, поставити його на паузу або припинити програму, що виконується.

7.9 Risparmio Tempo

За допомогою цієї опції можна зменшити тривалість програми.

- Якщо білизна не надто забруднена, рекомендується скоротити програму прання. Торкніться цієї кнопки **один раз**, щоб скоротити тривалість програми.
- У випадку невеликого обсягу завантаженої білизни торкніться цієї кнопки **двічі**, щоб встановити надшвидку тривалість програми. У цьому випадку температуру 95 °C вибрати неможливо.

Засвітиться світлодіодний індикатор кнопки, і на дисплеї відобразиться встановлена тривалість програми.





Цю опцію можна також використовувати для скорочення тривалості програми пропарювання.

7.10 Temperature

Після встановлення програми прання прилад автоматично пропонує температуру за промовчанням.

Торкайтесь цієї кнопки декілька разів, доки на дисплеї не відобразиться значення бажаної температури.

Коли на дисплеї відображаються індикатори  та , прилад не нагріває воду.

7.11 Spin

Після встановлення програми прилад автоматично обирає швидкість віджимання за промовчанням.

Торкайтесь цієї кнопки декілька разів для виконання наступних дій.

- **Зміна швидкості віджимання.**



На дисплеї відображаються лише швидкості віджимання доступні для встановленої програми.

- **Увімкнення функції «Полоскання без зливу».**

Вода, що була залита після останнього полоскання, не зливається, що дозволяє запобігти утворенню складок на білизні. Після завершення програми прання вода залишається в барабані, і остання фаза віджимання не виконується. На дисплеї відображається індикатор .

Барабан регулярно обертається, щоб зменшити кількість складок. Дверцята залишаються заблокованими. Барабан регулярно обертається, щоб зменшити кількість складок. Щоб розблокувати дверцята, необхідно злити воду.

Торкніться кнопки Start/Pause : прилад виконає фазу віджимання та зливання води.

- **Увімкнення функції «Дуже тихо».** Всі фази віджимання (проміжне та остаточне віджимання) скасовуються, і програма закінчується з водою у барабані. Це

допомагає зменшити кількість складок на білизні.

Оскільки програма дуже тиха, вона підходить для використання у нічний час, коли доступні дешевші тарифи на електроенергію. В деяких програмах полоскання виконуватиметься з використанням більшої кількості води.

На дисплеї відображається індикатор .

Дверцята залишаються заблокованими. Барабан регулярно обертається, щоб зменшити кількість складок. Щоб розблокувати дверцята, необхідно злити воду.

Після торкання кнопки Start/Pause прилад виконує лише фазу зливу.

- **Без віджимання — — —.**

Установіть цю опцію для того, щоб вимкнути всі фази віджимання. На дисплеї відобразиться індикатор . Прилад виконає лише фазу зливання за обраною програмою прання. Установіть цю опцію для дуже делікатних тканин. У деяких програмах прання під час фази полоскання використовується більше води





Прилад автоматично зливає воду приблизно через 18 годин.

7.12 Macchie Plus/ Prelavaggio

Натискайте цю кнопку декілька разів, щоб увімкнути одну з двох опцій або обидві опції.

На дисплеї засвітиться відповідний індикатор.

-  **Macchie**

При встановленні цієї опції поряд з індикатором  з'являється символ мийного засобу , і прилад автоматично дозуватиме додаткову кількість мийного засобу, якщо увімкнено автоматичний резервуар для мийного засобу. Якщо автоматичний резервуар для мийного засобу вимкнено, можливо

запустити цю опцію, як у традиційному приладі, додавши мийний засіб чи добавку у відділення для ручного налаштування.

-  Якщо натиснути кнопку резервуара для мийного засобу, коли опцію Maschie увімкнено, функція AutoDose вимикається, але опція Maschie залишається увімкнено в режимі ручного налаштування.

• **Prelavaggio**

Використовуйте цю опцію, щоб додати фазу попереднього прання при 30 °C перед фазою основного прання.

Ця опція рекомендована для дуже забрудненого одягу, особливо, якщо він містить пісок, пил, бруд та інші тверді часточки.

-  При обранні фази попереднього прання, якщо функція AutoDose увімкнена, прилад автоматично дозуватиме мийний засіб. Якщо функція AutoDose вимкнена, додайте мийний засіб/добавку у кульку для дозування всередині барабану.

-  Ці опції можуть збільшити тривалість програми.

7.13 Режим Lavaggio

Коли прилад увімкнено, світлодіодний індикатор цієї кнопки світиться, вказуючи на те, що буде виконано цикл прання.

-  Якщо натиснути цю кнопку, коли увімкнено режим сушіння або пропарювання, цикл повернеться в режим лише прання. Таким чином можна скасувати режим сушіння та пропарювання під час налаштування або режим сушіння, якщо зупинити цикл до початку фази сушіння.

7.14 Режим Asciugatura

Натисніть цю кнопку **один раз**, щоб додати фазу сушіння наприкінці фази прання. Засвітиться обидва світлодіодні індикатора Lavaggio та Asciugatura.

Натисніть цю кнопку **двічі**, щоб виконати лише фазу сушіння. Засвітиться лише Asciugatura .

-  Щоб повернутися в режим лише прання, натисніть Lavaggio під час налаштування або під час зупинки циклу до початку фази сушіння.

7.15 Time Dry

У програмі, де її можна вибрати, торкніться цієї кнопки, щоби встановити час, який підходить для тканини, яку потрібно висушити (див. таблицю «Сушіння із заданою тривалістю»). На дисплеї відображається встановлене значення.

Режим сушіння повинен бути вже встановлений.

Кожний раз під час натискання цієї кнопки значення часу збільшується на 5 хвилин.







-  Не можна встановлювати всі значення часу для різних типів тканин.

7.16 Auto Dry

Спочатку увімкніть режим сушіння за допомогою відповідної кнопки, а потім

торкніться цієї кнопки, щоб встановити один із 3 автоматичних рівнів сухості, що пропонуються приладом.

На дисплеї з'явиться відповідний індикатор рівня сухості:

-  =  ≡ Під праску: білизна для прасування.
-  =  ≡ Сушіння для зберігання: білизна для зберігання.
-  =  ≡ Додаткове сушіння: білизна для повного сушіння.



Не можна встановити всі автоматичні рівні для кожного типу тканини.

7.17 Режим STEAM

Режим STEAM можна використовувати для зменшення кількості складок і запахів на одязі (наприклад, з бавовни, синтетики, змішаних тканин, включно з делікатними тканинами), який потрібно тільки освіжити, лише за 25 хвилин без їх прання.

Волокна тканини пом'якшуються, значно полегшуючи подальше прасування. Після завершення циклу відразу вийміть білизну з барабана. Рекомендоване максимальне завантаження — 1 кг.

Під час фази пропарювання на дисплеї блимає індикатор .

За допомогою опції Time Save тривалість циклу можна зменшити до 15 хвилин.

НЕ встановлюйте цей режим для таких типів речей:

- білизни, не придатної для сушіння в машині;
- речей із позначкою «лише сухе чищення».



Не використовуйте миючі засоби!

Режим STEAM не усуває особливо інтенсивний запах і не виконує цикл гігієнічної обробки. Після обробки паром білизна може бути вологою. Розвісьте речі на кілька хвилин.

Ароматизатор (AEG Steam Fragrance)

Функція AEG Steam Fragrance дозволяє освіжити навіть найделікатніші речі, розправляючи складки та додаючи свіжості з ніжним ароматизатором, розробленим виключно **AEG**. Освіжаючи одяг паром, замість того, щоб виконувати повні цикли прання, ви довше збережете гарний вигляд і стан ваших речей. Ви навіть можете безпечно використовувати ароматизатор з програмами Cashmere та Steam, за наявності, для делікатних тканин, таких як кашемір і вовна. При меншому обсязі завантаження зменште дозування ароматизатора та тривалість циклу: усього за п'ятнадцять хвилин ваш одяг буде знову як «щойно випраний».

Уважно прочитайте інструкції, що постачаються з ароматизатором.

НЕ:

- Сушіть речі, оброблені ароматизатором. Його аромат випарується.
- Використовуйте ароматизатор для інших цілей, не описаних у цьому розділі.
- Використовуйте ароматизатор для нових речей. Нові речі можуть містити не сумісні з ним залишки сполук, що використовувалися для обробки.



Ароматизатор можна придбати в інтернет-магазині **AEG** або в авторизованого дилера.

8. НАЛАШТУВАННЯ

8.1 Вступ

-  При натисненні поєднання клавiш, **не нахiляйте** пальці вниз. Датчики під кнопками дуже чутливі і можуть перешкодити вашому вибору.

8.2 Звукові сигнали

Прилад може видавати різні звукові сигнали, які вмикаються у наступних випадках.

- Увімкнення приладу (спеціальний короткий сигнал).
- Вимкнення приладу (спеціальний короткий сигнал).
- Торкання кнопок (звук клацання).
- Неправильний вибір (3 короткі сигнали).
- Завершення програми (послідовність звуків протягом приблизно 2 хвилин).
- Несправність приладу (послідовність звуків протягом приблизно 5 хвилин).

Щоб **увімкнути/вимкнути** цю опцію, утримуйте кнопку TROCKNEN, доки не пролунає звуковий сигнал або подвійний звуковий сигнал.

-  Якщо вимкнути цю функцію, звукові сигнали перестануть лунати лише після завершення програми.

8.3 Захист від доступу дітей

Ця функція не дозволяє дітям гратись із панеллю керування.

Щоб **увімкнути/вимкнути** цю опцію, утримуйте кнопку Vlekken/Voorwas, доки  не **засвітиться/згасне** на дисплеї.

Прилад використовуватиме цю опцію за промовчанням після його вимкнення.

8.4 Постійна функція додаткового полоскання

 3s

Якщо використовується ця функція, після встановлення нової програми буде постійно застосовуватися додатковий цикл полоскання.

Щоб **увімкнути/вимкнути** цю опцію, утримуйте кнопку «Extra Rinse» натиснутою протягом 3 секунд, доки індикатор  не **засвітиться/згасне** на дисплеї.

Після активації цієї опції, прилад використовуватиме цю опцію за промовчанням після його вимкнення або зміни/скидання програми.

-  Ця опція може збільшити тривалість програми.

9. ПЕРЕД ПЕРШИМ ВИКОРИСТАННЯМ

i Під час встановлення або перед першим користуванням може спостерігатися невелика кількість води у приладі. Це вода, що залишилася після повного тестування роботи машини на заводі для забезпечення постачання машини споживачам в ідеальному робочому стані. Вона не має стати приводом для занепокоєння.

1. Переконайтеся, що із приладу видалено всі транспортувальні болти.
2. Переконайтеся в наявності електроживлення та в тому, що водопровідний кран відкрито.

3. Переконайтеся, що резервуари AutoDose заповнено рідким мийним засобом  і пом'якшувачем тканин . Див. параграф «Стандартні налаштування AutoDose» в розділі «Технологія AutoDose».
4. Налийте 2 літри води у барабан. Це активує систему зливу.
5. Установіть і запустіть програму для прання бавовни при найвищій температурі без білизни в барабані.

Так ви видалите весь можливий бруд із барабана та бака.

10. ТЕХНОЛОГІЯ AUTODOSE (АВТОМАТИЧНЕ ДОЗУВАННЯ)

i Уважно прочитайте цю главу.

10.1 Вступ

Правильне дозування мийного засобу і пом'якшувача забезпечує кращий догляд за білизною та підвищує ефективність прання.

Надмірна кількість мийного засобу призводить до пошкодження одягу, а недостатня — до поганих результатів прання.

Цей прилад оснащено системою автоматичного дозування, яка автоматично забезпечує належне дозування мийного засобу та пом'якшувача для збереження цілісності тканини та яскравості кольорів.

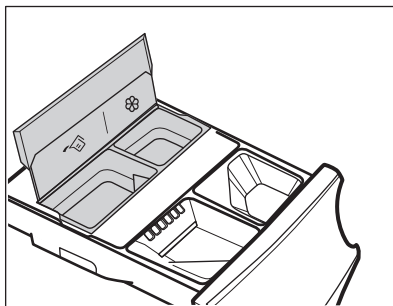



 AutoDose резервуар для рідкого мийного засобу.



 AutoDose резервуар для пом'якшувача тканин.

Прилад уже налаштовано на заводі, аби задовольнити більшість звичок користувачів щодо прання.

Після запуску програми прилад автоматично вивільнює належну кількість мийного засобу та пом'якшувача відповідно до фактичного завантаження, якщо

увімкнено режим AutoDose і на дисплеї світяться індикатори  та/або .

i У деяких програмах режим AutoDose вимкнено

(індикатори  та/або  не відображаються, а на дисплеї відображається **OFF**), оскільки є речі, які потребують спеціальних мийних засобів або добавок. У такому разі налийте мийний засіб й інші добавки у відповідне відділення для ручного налаштування.

Див. параграф «Сумісність режиму AutoDose та опцій з програмами» у розділі «Програми».

i Докладні пояснення щодо AutoDose та активації розширених налаштувань доступні при завантаженні додатку.

10.2 Дозатор мийного засобу з резервуарами AutoDose та відділеннями для ручного налаштування

i При використанні миючого засобу та інших добавок, завжди дотримуйтеся інструкцій, наведених на упаковці миючих засобів. У будь-якому випадку, ми рекомендуємо не перевищувати максимально зазначений рівень у кожному відділенні (**MAX**).

Якщо активовано обидва резервуари AutoDose у встановленій програмі, то рідкий мийний засіб і пом'якшувач тканин будуть додані автоматично.

Якщо один або обидва резервуари AutoDose відключені (OFF) у встановленій програмі, додайте продукт вручну у відповідне відділення для ручного налаштування.

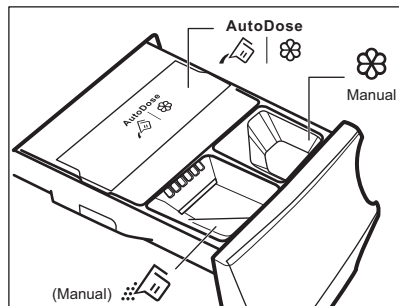

- Резервуари  |  AutoDose для рідкого мийного засобу  та пом'якшувача тканин .





ПОПЕРЕДЖЕННЯ!
Не додавайте порошковий мийний засіб у відділення AutoDose.

-  Відділення для ручного налаштування для фази прання: порошок або рідкий мийний засіб.

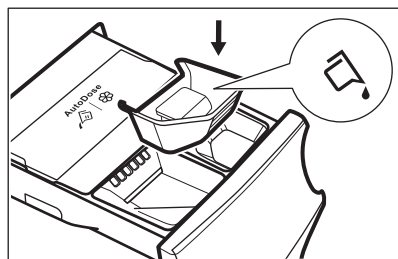

При використанні рідкого миючого засобу обов'язково вставте спеціальний контейнер для рідкого миючого засобу. Див. параграф «Ручне налаштування додавання миючого засобу і добавок» у цьому розділі. Контейнер для рідкого миючого засобу постачається всередині барабана.



- 
 Відділення для ручного налаштування для **рідких** добавок (пом'якшувач тканин, кондиціонер для тканин, крохмаль).
- MAX** Максимальний рівень кількості миючого засобу/добавки.

10.3 Стандартне налаштування AutoDose

Попередньо встановлені на заводі дозування для великого завантаження: 90 мл для резервуару для мийного засобу та 25 мл для резервуару для пом'якшувача тканин — це оптимальні налаштування, які відповідають більшості умов використання. Прилад використовуватиме ці налаштування для розрахунку точного дозування для кожного прання залежно від обсягу завантаження.

Однак за екстремальних умов (дуже м'яка або дуже тверда вода) та конкретного типу мийного засобу (наприклад, дуже концентрованого) ми рекомендуємо відрегулювати попередньо встановлене дозування, дотримуючись вказівок, наведених на упаковці мийного засобу та пом'якшувача тканин: наприклад, при використанні дуже концентрованого мийного засобу може знадобитися значно зменшити попередньо встановлене дозування.

Якщо результати прання незадовільні або якщо під час прання утворюється занадто багато піни, можливо, потрібно буде змінити заводське налаштування. Ознайомтеся з параграфом «Режим налаштування AutoDose» щодо того, як змінити це стандартні налаштування, але перед цим виконайте такі дії:

- Визначте рівень жорсткості води.**
Перевірте рівень жорсткості води у вашому регіоні. Рівень твердості води зазвичай позначаються як: м'яка, середня та тверда. За необхідності зверніться у вашу місцеву службу водопостачання, щоб дізнатися, яка жорсткість води у вашій місцевості.
- Визначте індивідуальне дозування миючого засобу.**
Ознайомтеся з інформацією на упаковці мийного засобу / пом'якшувача тканин та визначте потрібну кількість. Рекомендована кількість — це комбінація трьох різних факторів:
 - Рівень жорсткості води (див. наступну таблицю);
 - Середній ступінь забруднення;
 - Номінальне завантаження приладу (наприклад, максимальне завантаження 10.0 кг). Якщо номінальне завантаження на упаковці засобу стосується приладів із нижчим номінальним завантаженням, слід відповідно збільшити дозування.

Рівні жорсткості води

Рівні	Діапазон жорсткості води				частин на млн
	°f 1)	°d 2)	°e 3)	ммоль/л	
М'який	<15	<8	<10	<1.4	<140
Середня ⁴⁾	15 - 25	8 - 14	0 - 17	1.5 - 2.5	150 - 250

Рівні	Діапазон жорсткості води				
	°f 1)	°d 2)	°e 3)	ммоль/л	частин на млн
Твердий	>25	>14	>17	>2.5	>250

1) французькі градуси

2) німецькі градуси



3) англійські градуси

4) Заводське налаштування, що задовольняє більшості умов користування.

10.4 Режим налаштування AutoDose



Увійдіть в режим налаштування AutoDose, перш ніж встановлювати програму. Режим налаштування може скасувати тимчасові параметри.

1. Натисніть й утримуйте кнопку Aan Uit/Marche Arrêt протягом кількох секунд, щоб увімкнути прилад.
2. Зачекайте приблизно 10 секунд, поки прилад виконає внутрішню перевірку.
3. Для входу в режим налаштування одночасно натисніть й утримуйте кнопки "Temp." і "Centrifugeren/Essorage" протягом кількох секунд, доки на дисплеї не з'являться **SEt** та блимаючі індикатори резервуару для мийного засобу  та резервуару для пом'якшувача . Якщо з панеллю керування не виконується жодних дій протягом 10 секунд, прилад виходить з режиму налаштування.

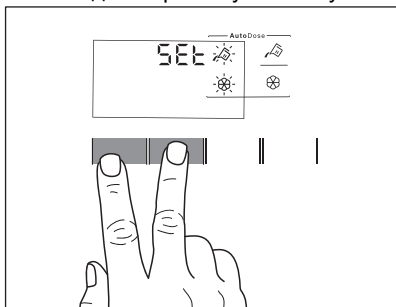

4. Торкніться відповідних кнопок резервуарів для вимкнення та увімкнення цієї функції. На дисплеї відображається ВИМКН., коли резервуар вимкнено, або відображається індикатор резервуару, коли його увімкнено.

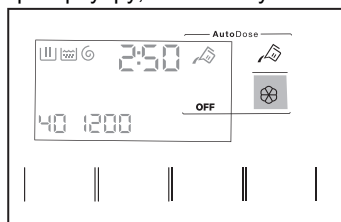

5. Щоб встановити основне дозування, торкніться кнопок відповідних резервуарів, доки не з'явиться дозування засобу для прання за промовчанням та дві стрілки внизу дисплея. Торкніться кнопки "Temp." декілька разів, щоб зменшити дозування, і кнопки "Centrifugeren/Essorage", щоб збільшити дозування: мінімальний крок становить 1 мл (кожне окреме натискання) або 10 мл (коли кнопку затиснуто).

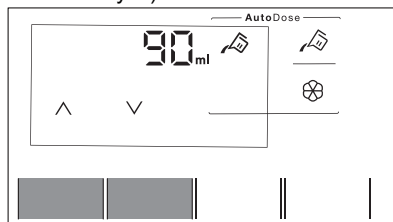

6. Приблизно через 10 секунд дисплей повертається до екрану з інформацією про програму, або утримуйте натиснутими кнопки

"Temp." та "Centrifugeren/Essorage"
знову для негайного виходу.

10.5 Додавання миючого засобу і добавок в систему AutoDose

i Див. розділ «Миючі засоби та інші речовини» в главі «Поради та рекомендації».

i Ми рекомендуємо не перевищувати максимально зазначений рівень **(MAX)**.

1. Відкрийте дозатор миючого засобу.

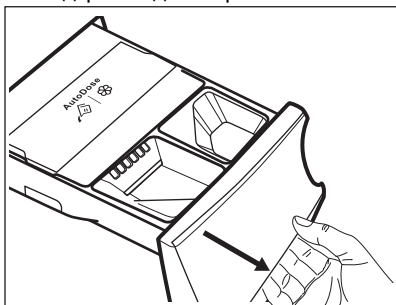

2. Підніміть кришку AutoDose.

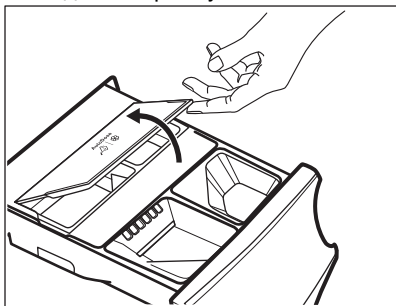

3. Обережно налейте лише рідкий миючий засіб у відділення для миючого засобу AutoDose . Заповніть до максимального зазначеного рівня **MAX**.

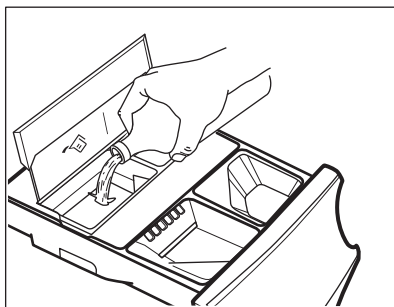

4. Обережно налейте лише рідкий пом'якшувач у відділення для пом'якшувача AutoDose . Заповніть до максимального зазначеного рівня **MAX**.

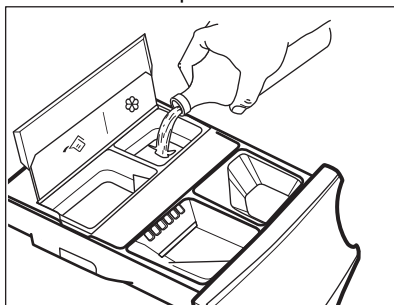

5. Опустіть кришку AutoDose.

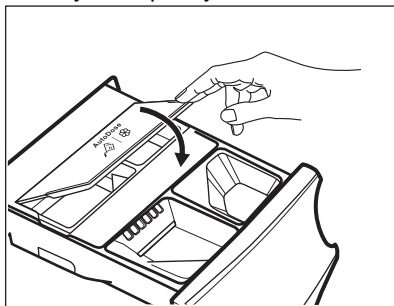

6. Обережно закрийте дозатор миючого засобу до фіксації.

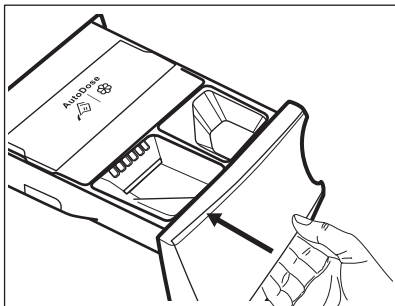

10.6 Індикація низького рівня AutoDose



Додавайте засоби у резервуари AutoDose лише коли прилад показує, що один або обидва резервуари порожні.

Коли в активованому резервуарі досягається низький рівень миючого засобу, на дисплеї повільно та постійно мигтить відповідний індикатор.

Після поповнення резервуару він припиняє мигтіння.

Якщо резервуар не заповнено, і програму розпочато, індикатор припиняє мигтіння і світиться постійно. Після завершення програми він знову почне мигтіння.

Якщо не вимкнути функцію AutoDose, у випадку досягнення низького рівня на дисплеї на декілька секунд буде відображено встановлене дозування для цього відділення щоразу при відкриванні лотка для нагадування про необхідність поповнення засобу.

Якщо рівень засобів в обох резервуарах низький, мигтять обидва індикатори, але встановлене дозування відображається лише для миючого засобу.



Якщо резервуари заповнені до того, як прилад буде увімкнено вперше, індикатор AutoDose не мигтінтиме.



УВАГА

Резервуари слід заповнювати миючим засобом/пом'якшувачем/додавками такої самої марки і виду, які використовувалися раніше, в іншому випадку слід очистити резервуари перед поповненням.

10.7 Перемикання з режиму AutoDose на ручне дозування

Функцію AutoDose можна вимкнути для одного або обох резервуарів, натиснувши відповідну кнопку.

Приклад:

- Щоб вимкнути резервуар для пом'якшувача тканин, натискайте кнопку , доки на дисплеї не відобразиться **OFF**.

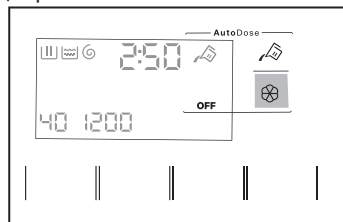

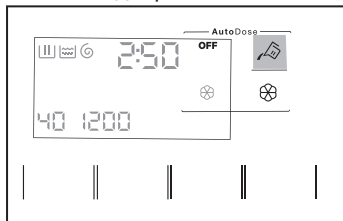

- Якщо потрібно використовувати інший мийний засіб, аніж ті, що знаходяться в резервуарах AutoDose, можна вимкнути резервуар для мийного засобу, натискаючи кнопку , доки на дисплеї не відобразиться **OFF**.



10.8 Вимкнення функції AutoDose

Якщо ви бажаєте використовувати відділення для ручного налаштування у якості вибору за промовчанням, можна повністю вимкнути резервуари AutoDose.

Після входу в режим налаштування AutoDose шляхом натиснення кнопок Темп. і Віджим.:

1. Натискайте на кнопку  або , доки на дисплеї не відобразиться **OFF**: функція AutoDose повністю вимкнеться для відповідного резервуара або для обох резервуарів.

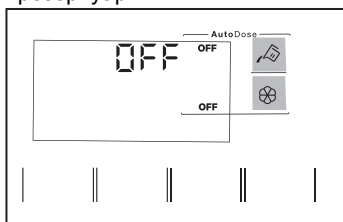

2. Приблизно через 10 секунд дисплей повертається до екрану з інформацією про програму.

10.9 Додавання миючого засобу і добавок вручну

Може виникнути необхідність використання іншого миючого засобу або пом'якшувача, ніж ті, що знаходяться в резервуарах AutoDose. Спочатку переконайтеся, що резервуари AutoDose відключені, а потім налейте миючий засіб та/або інші добавки у відділення для ручного налаштування.

-  Не перевищуйте максимально зазначений рівень (**MAX**).

1. Відкрийте дозатор миючого засобу.

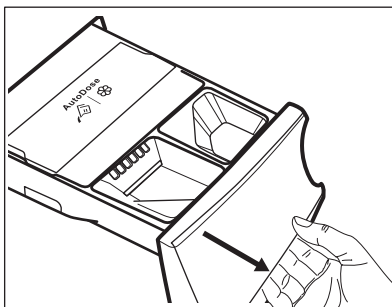

2. Засипте порошковий миючий засіб у відділення . При використанні рідкого миючого засобу, див. розділ «Додавання рідкого миючого засобу вручну».

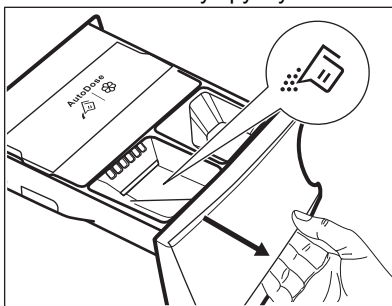

3. За бажанням налейте пом'якшувач тканин у відділення  Manual.

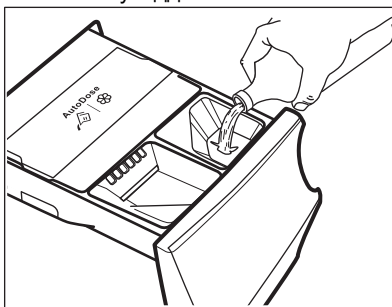

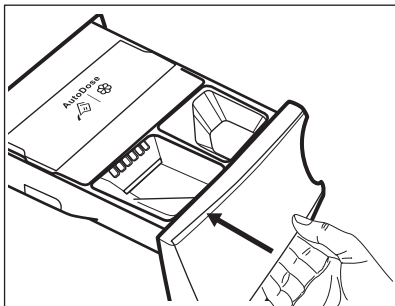

4. Обережно закрийте дозатор миючого засобу до фіксації.

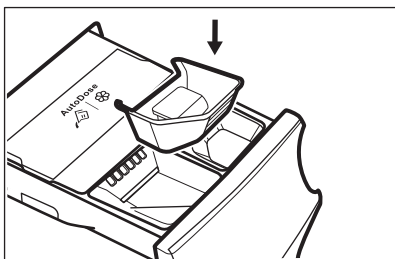

Додавання рідкого миючого засобу вручну

1. Вставте контейнер для рідкого миючого засобу.



2. Налийте рідкий миючий засіб у відділення .

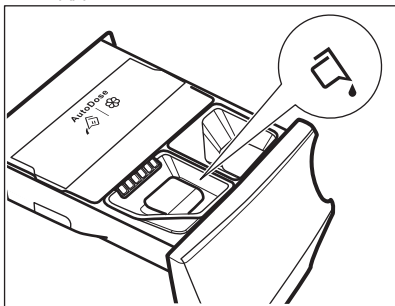

3. Обережно закрийте дозатор миючого засобу до фіксації.



Якщо машиною не користувалися понад 4 тижнів із заповненими резервуарами, миючий засіб/пом'якшувач може загуснути або висохнути. Необхідно очистити лоток, як зазначено у розділі «Догляд і очищення».

10.10 Індикація відкритого лотка

Під час виконання програми лоток для миючих засобів повинен завжди бути закритим.

Датчик у лотку виявляє, коли лоток відкритий (або закритий неналежним чином) під час виконання програми. У такому випадку прилад відразу перейде в режим паузи.

Якщо натиснути кнопку Start/Pause , пролунає звук помилки та всі символи на дисплеї згаснуть, крім індикаторів AutoDose, які продовжать світитися протягом декількох секунд. Потім дисплей повертається до попереднього стану паузи.

Це відбудеться, якщо користувач вимкнув функцію AutoDose.

Щоб знову запустити програму, закрийте належним чином лоток та натисніть кнопку Start/Pause .

11. ПРОГРАМИ

11.1 Додаток My AEG Care і додаткові приховані програми

Додаток My AEG Care надає **широкий вибір додаткових прихованих програм**. Підключіть прилад до додатку My AEG Care, і ви зможете обрати програму, яка найбільше відповідає вашим потребам.

Ви також можете запам'ятати будь-який прихований цикл у положеннях  улюблених програм. Щоб вибрати програму з приладу, див. параграф «Улюблені програми» в розділі «Ручка перемикачів та кнопки».





Назви програм можуть змінюватися залежно від ринкових вимог без попередження.



У додатку можна знайти повний опис кожної програми.

Capi Sportivi	Biancheria	Capi per Neonati	Stiro Facile
Allenamento quotidiano	Piumoni	Denim	Vapore Anti-Allergy
Piumini	Asciugamani	Lino	Rapido 1 capo
Calcio/Rugby	Pet Hair	Camicie	
Attrezzatura da sci		Vapore Cashmere	
Scarpe sportive			

11.2 Таблица програм

Програма	Розрахунок швидкості віджимання	Максимальне завантаження	Опис програми
Температура за замовчуванням Діапазон температур	Діапазон швидкості віджимання		
Cottons 40 °C 95 °C – холодне прання	1600 об/хв 1600 об/хв – 400 об/хв	10.0 кг	Білі та кольорові бавовняні вироби. Речі з середнім, високим і низьким ступенем забруднення.

Програма Температура за замовчуванням Діапазон темпе- ратур	Розрахунко- ва швид- кість віджи- мання Діапазон швидкості віджимання	Макси- мальне заванта- ження	Опис програми
 Cottons Eco 60 °C 60 °C - 40 °C	1600 об/хв 1600 об/хв – 400 об/хв	10.0 кг	<p>Білі та кольорові бавовняні вироби. Речі з середнім, високим і низьким ступенем забруднення.</p> <p>Енергозберігаюча програма для виробів із бавовни. Ця програма прання з робочою температурою 60 °C й обсягом завантаження 10.0 кг використовувався для оцінювання класу енергоефективності відповідно до Директиви 96/60/ЄС. Налаштуйте цю програму для отримання відмінних результатів прання та економії електроенергії. Тривалість програми прання подовжено.</p>
Synthetics 40 °C 60 °C — холодне прання	1200 об/хв 1200 об/хв – 400 об/хв	4.0 кг	<p>Вироби з синтетичних або змішаних тканин. Речі зі звичайним ступенем забруднення.</p>
Delicates 30 °C 40 °C — холодне прання	1200 об/хв 1200 об/хв – 400 об/хв	2.0 кг	<p>Делікатні тканини, наприклад акрил, вісकोза та вироби зі змішаних тканин, які вимагають обережнішого прання. Речі зі звичайним і низьким ступенями забруднення.</p>
 Wool/Handwash 40 °C 40 °C — холодне прання	1200 об/хв 1200 об/хв – 400 об/хв	2.0 кг	<p>Вироби з вовни для машинного й ручного прання, а також вироби з інших тканин з позначкою «ручне прання»¹⁾.</p>

Програма Температура за замовчуванням Діапазон темпе- ратур	Розрахунко- ва швид- кість віджи- мання Діапазон швидкості віджимання	Макси- мальне заванта- ження	Опис програми
 Outdoor 30 °C 40 °C — холодне прання	1200 об/хв 1200 об/хв – 400 об/хв	2.0 кг	<p> Не використовуйте пом'якшувачі для тканин, а також переконайтесь, що в дозаторі для мийних засобів немає залишків пом'якшувача.</p> <p>Верхній одяг, спецодяг, спортивний одяг, ворсистий одяг, куртки з водонепроникних і дихаючих тканин, вітровки зі знімною підстібною підкладкою з флісу або внутрішнім утепленням.</p> <p> У рамках виконання комбінованої програми прання та сушіння під час фази сушіння також здійснюється відновлення водовідштовхувальних властивостей тканини. Переконайтеся, що на етикетці з інструкцією щодо догляду за виробом дозволено сушіння в машині.</p>
Machine Clean 60 °C	1200 об/хв 1200 об/хв – 400 об/хв	-	<p>Цикл обслуговування з гарячою водою призначено для очищення та освіження барабана, а також для видалення залишків, що можуть спричинити виникнення неприємного запаху. Перш ніж запустити цей цикл, вийміть усі речі з барабана. Влийте чашку хлорного відбілювача або засобу для очищення пральних машин у відділення для фази прання дозатора мийного засобу. НЕ використовуйте обидва засоби одночасно. 2)</p> <p>Якщо для цієї програми встановлено режим DRY , прилад виконає цикл для видалення ворсу всередині барабана.</p>







Програма Температура за замовчуванням Діапазон темпе- ратур	Розрахунко- ва швид- кість віджи- мання Діапазон швидкості віджимання	Макси- мальне заванта- ження	Опис програми
Quick 20' Wash&Dry 60' 30 °C 40–30 °C	1200 об/хв	1 кг	Програма прання до 1 кг сорочок із змішаних синтетичних тканин лише за 20 хвилин. Додайте фазу сушіння для повного циклу «прання й сушіння» за 60 хвилин.
PowerClean 30 °C 60–30 °C	1600 об/хв 1600 об/хв – 400 об/хв	5.0 кг	Бавовна та змішані синтетичні тканини. Ідеально підходить для щоденного прання білизни за короткий час, для кращого догляду за одягом і гарного очищення вже за температури 30 °C.
 Hygiene 60 °C	1600 об/хв 1600 об/хв – 400 об/хв	10.0 кг	Білі бавовняні речі. Ця високоефективна програма прання в поєднанні з парою видаляє понад 99,99 % бактерій і вірусів. ³⁾ Підтримання температури вище 60 °C протягом фази прання, з додатковою дією на волокна завдяки фазі пропарювання, покращена фаза полоскання забезпечує належне видалення мийного засобу та залишків мікроорганізмів. Ця програма також забезпечує належне зниження кількості пилку/алергенів.
Rinse	1600 об/хв 1600 об/хв – 400 об/хв	10.0 кг	Для полоскання та віджимання білизни. Усі типи тканин, крім виробів із вовни й дуже делікатних тканин. Знизьте швидкість віджимання залежно від типу білизни.
Spin/Drain	1600 об/хв 1600 об/хв – 400 об/хв	10.0 кг	Для віджимання білизни та зливання води з барабана. Усі типи тканин, крім виробів із вовни й делікатних тканин.

¹⁾ Під час цього циклу барабан обертається повільно, щоб забезпечити делікатне прання. Може здаватися, що барабан не обертається або обертається неналежним чином, але це нормальне явище для цієї програми.

²⁾ Після очищення барабана запустить наступний цикл полоскання з пустим барабаном і без мийного засобу, щоб видалити залишки відбілювача.

³⁾ Перевірено на Staphylococcus aureus, Enterococcus faecium, Candida albicans, Pseudomonas aeruginosa та MS2 Bacteriophage у зовнішньому дослідженні, проведеному Swissatest Testmaterialien AG у 2021 році (Звіт про дослідження № 202120117).

Сумісність опцій програм

Програма	Cottons	Cottons Eco	Synthetics	Delicates	Wool/Handwash	Outdoor	Machine Clean	Quick 20' Wash&Dry 60'	PowerClean	Hygiene	Rinse	Spin/Drain
Опції												
AutoDose												
 AutoDose Мийний засіб	■	■	■	■		■				■		
 AutoDose Пом'якшувач тканин	■	■	■	■	■				■	■	■	
Інші												
Spin (Зменшення швидкості віджимання)	■	■	■	■	■	■	■		■	■	■	
 Полоскання без зливу	■	■	■	■	■	■			■	■	■	
 Очень тихая (Екстра Тихо)	■	■	■	■								
--- Без віджимання												■ ¹⁾
 Stains ²⁾	■	■	■							■		
 Prewash	■	■	■									
 Extra Rinse	■	■	■	■		■			■	■	■	

Програма												
	Cottons	Cottons Eco	Synthetics	Delicates	Wool/Handwash	Outdoor	Machine Clean	Quick 20' Wash&Dry 60'	PowerClean	Hygiene	Rinse	Spin/Drain
Auto Dry	■ ³⁾	■								■		
Time Dry	■	■	■	■	■	■			■	■		
Time Save ⁴⁾		■	■	■					■			
STEAM ⁵⁾	■	■	■	■	■				■			
Finish In	■	■	■	■	■	■	■	■	■	■	■	■

- 1) Якщо встановлено опцію «Без віджимання», прилад здійснює лише зливання води.
- 2) Ця опція недоступна за температури нижче ніж 40 °C.
- 3) Неможливо вибрати для рівня «Під праску».
- 4) Якщо встановлено найкоротшу тривалість, рекомендується зменшити обсяг завантаженої білизни. Прилад можна завантажити повністю, однак результати прання будуть менш задовільними.
- 5) Тривалість фази пропарювання можна зменшити за допомогою кнопки .

Придатні мийні засоби для кожної програми

Програма	Універсальний пральний порошок ¹⁾	Універсальний рідкий мийний засіб	Рідкий мийний засіб для кольорової білизни	Делікатні вироби з вовни	Спеціальний
Cottons	▲	▲	▲	--	--
Cottons	▲	▲	▲	--	--
Synthetics	▲	▲	▲	--	--
Delicates	--	--	--	▲	▲
Wool/Handwash	--	--	--	▲	▲
Outdoor	--	--	--	▲	▲
Quick 20' Wash&Dry 60'	--	▲	▲	--	--
PowerClean	--	▲	▲	--	--

Програма	Універсальний пральний порошок ¹⁾	Універсальний рідкий мийний засіб	Рідкий мийний засіб для кольорової білизни	Делікатні вироби з вовни	Спеціальний
Hygiene	▲	▲	--	--	▲

1) За температури, що перевищує 60 °С, рекомендується використовувати пральний порошок.

▲ = Рекомендовано

-- = Не рекомендовано

11.3 Woolmark Wool Care — Синій



- Програма прання вовняних речей у цій машині була перевірена та схвалена компанією Woolmark для

прання виробів із вовни, на етикетці яких є символ «ручне прання», за умови дотримання інструкцій на етикетці виробу та інструкцій, наданих виробником цієї пральної машини. M1361.

- Цикл сушіння вовняних виробів у цій машині було випробувано та схвалено компанією Woolmark. Цей цикл підходить для сушіння виробів із вовни, що мають на етикетці символ «ручне прання» за умови прання цих речей на ручному циклі прання, схваленому компанією Woolmark, та за умов сушіння з дотриманням вказівок виробника. M1224.

Символ Woolmark — є сертифікаційним знаком у багатьох країнах.

11.4 Автоматичне сушіння



Початковий час циклу для програм з опцією Auto Dry є лише приблизним, фактичний час сушіння може дещо відрізнятись від відображеного часу.

Влажність (Вологоміст)	Тип тканини	Завантаження
 Очень сухое (Дуже сухо) Для рушників	Бавовна та льон (халати, рушники для ванни тощо)	до 6.0 кг

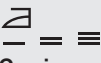
Влажність (Вологоміст)	Тип тканини	Завантаження
 <p>Сушіння для зберігання ¹⁾ Для речей, що будуть зберігатися</p>	Бавовна та льон (халати, рушники для ванни тощо)	до 6.0 кг
	Синтетика та змішані тканини (светри, блузи, спідня білизна, домашні речі та постільна білизна)	до 4.0 кг
	Делікатні тканини (акрил, віскоза та делікатні вироби зі змішаних тканин)	до 2.0 кг
	Вовняні речі (вовняні светри)	до 1.0 кг
	Верхній спортивний одяг (верхній одяг, спецодяг, спортивний одяг, куртки з водонепроникних і дихаючих тканин, вітровки)	до 2.0 кг
 <p>Сушіння для прасування Для речей, що будуть прасуватися</p>	Бавовна та льон (простирадла, скатертини, сорочки тощо)	до 6.0 кг

¹⁾ **Поради для дослідницьких установ** Відповідно до стандарту EN 50229 процедура випробування має виконуватися після ПЕРШОГО завантаження білизни з максимальною заявленою вагою (склад завантаженої білизни — згідно зі стандартом EN61121) шляхом установлення параметра АВТОМАТИЧНЕ СУШІННЯ ДЛЯ ЗБЕРІГАННЯ для програми Cottons Eco. Випробування після ДРУГОГО завантаження для сушіння (залишкового завантаження) виконується шляхом установлення параметра АВТОМАТИЧНЕ СУШІННЯ ДЛЯ ЗБЕРІГАННЯ для програми Cottons Eco.

11.5 Сушіння із заданою тривалістю

Влажність (Вологоміст)	Тип тканини	Завантаження (кг) Швидкість віджимання (об/хв)	Рекомендована тривалість (хвилин)
Очень сухое (Дуже сухо) Для рушників	Бавовна та льон (халати, рушники для ванни тощо)	6.0 1600	245 - 265
		4.0 1600	165 - 185

Влажність (Вологоміст)	Тип тканини	Завантаження (кг) Швидкість віджимання (об/хв)	Рекомендована тривалість (хвилин)
		2.0 1600	125 - 135
Сушіння для зберігання Для речей, що будуть зберігатися	Бавовна та льон (халати, рушники для ванни тощо)	6.0 1600	235 - 255
		4.0 1600	155 - 175
		2.0 1600	115 - 125
	Синтетика та змішані тканини (светри, блузи, спідня білизна, домашні речі та постільна білизна)	4.0 1200	135 - 145
		1.0 1200	40 - 50
	Тонкі тканини (акрил, віскоза та делікатні вироби зі змішаних тканин)	2.0 1200	140 - 160
		1.0 1200	70 - 80
	Шерсть (Вовна) (вовняні светри)	1.0 1200	110 - 130
	Верхній спортивний одяг (верхній одяг, спецодяг, спортивний одяг, куртки з водонепроникних і дихаючих тканин, вітровки)	2.0 1200	140 - 160
		1.0 1200	70 - 80
Сушіння для прасування Для речей, що будуть прасуватися	Бавовна та льон (простирадла, скатертини, сорочки тощо)	6.0 1600	170 - 190
		4.0 1600	105 - 125

Влажність (Вологоміст)	Тип тканини	Завантаження (кг) Швидкість віджимання (об/хв)	Рекомендована тривалість (хвилин)
		2.0 1600	75 - 85

12. 📶 WI-FI — НАЛАШТУВАННЯ ПІДКЛЮЧЕННЯ

У цій главі описано, як підключити смарт-прилад до мережі Wi-Fi та як з'єднати його з мобільними пристроями.

Завдяки цій функції можна отримувати сповіщення, а також керувати приладом і слідкувати за ним із мобільного пристрою.

Функцію Wi-Fi вимкнено згідно із заводськими налаштуваннями за промовчанням.

Щоб підключити прилад і користуватися всіма його функціями та послугами, вам знадобляться:

- бездротова мережа вдома з можливістю підключення до Інтернету.
- Мобільний пристрій, підключений до бездротової мережі.

Частота	2,412–2,472 ГГц для європейського ринку
Протокол	IEEE 802.11b/g/n
Максимальна потужність	<20 дБм

12.1 QR-код на табличці з технічними даними

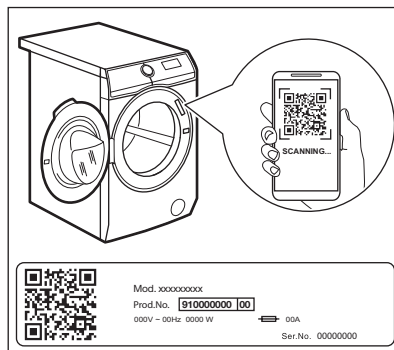

QR-код можна використовувати двома способами:

- Відскануйте QR-код за допомогою вбудованої програми камери, щоб завантажити додаток My AEG Care із магазину додатків на своєму пристрої та виконайте необхідні дії.
- Поедняйте ваш пристрій з приладом для спрощення керування приладом. Відскануйте QR-код за допомогою вбудованої програми сканування QR-кодів My AEG Care.

12.2 Установлення й налаштування My AEG Care



My AEG Care дає змогу керувати пранням із мобільного пристрою. Цей додаток містить велику кількість програм і корисних функцій, а також інформацію про виріб, що ідеально відповідають приладу. Через цей додаток можна обирати програми, які вже доступні на панелі керування приладу, а також розблоковувати додаткові програми, доступні лише з мобільного пристрою. Додаткові програми можуть змінюватися з часом разом із новими версіями додатку. Це персоналізований догляд за білизною з вашого мобільного пристрою.



Підключаючи прилад через додаток на смарт-пристрої, стійте поруч із приладом.

Переконайтеся, що ваш смарт-пристрій підключено до бездротової мережі.

1. Перейдіть до магазину App Store на своєму смарт-пристрої або відскануйте QR-код (див. параграф «QR-код на табличці з технічними даними»).
2. Завантажте й установіть додаток My AEG Care.
3. Переконайтеся, що ви ініціювали підключення до Wi-Fi на приладі. Якщо ні, див. наступний параграф «Налаштування бездротового підключення приладу».
4. Запустіть додаток. Виберіть країну й мову, а потім увійдіть у систему за допомогою своєї електронної адреси та пароля. Якщо у вас немає облікового запису, створіть його, виконуючи інструкції в My AEG Care.

5. Щоб зареєструвати та налаштувати прилад, дотримуйтеся інструкцій у додатку.

12.3 Налаштування бездротового підключення приладу

1. Натисніть й утримуйте кнопку Увімкн./Вимкн. протягом кількох секунд, щоб увімкнути прилад. Зачекайте приблизно 10 секунд, перш ніж переходите до налаштування бездротового підключення.
2. Виберіть програму за допомогою спеціального перемикача.
3. Одночасно натисніть й утримуйте кнопки Закінчити через... та Автосушіння протягом кількох секунд, доки не пролунає характерне клацання. Відпустіть кнопки. На дисплеї на 5 секунд з'явиться , а індикатор  почне блимати.

Почнеться запуск бездротового модуля.

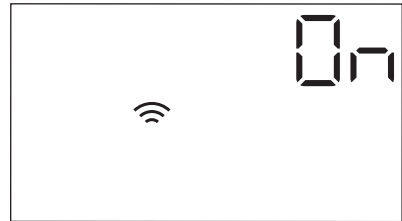

Переконайтеся, що додаток готовий до підключення.

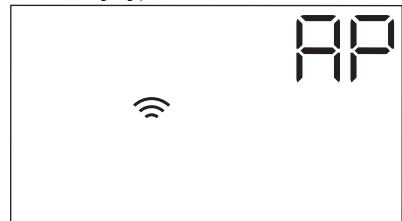

4. Приблизно через 10 секунд дисплеї з'явиться  (точка доступу).



Точка доступу буде відкрита протягом приблизно 3 хвилин.

- Щоб підключити прилад до мережі Wi-Fi, налаштуйте додаток My AEG Care на своєму смарт-пристрої й дотримуйтеся інструкцій.
- Якщо підключення налаштовано, після появи екрана з інформацією про програму на дисплеї загориться індикатор .



-  Після кожного увімкнення приладу йому знадобиться орієнтовно 10 секунд для автоматичного підключення до мережі. Коли індикатор  припинить блимати, це вказуватиме на те, що підключення встановлено.



Щоб вимкнути бездротове підключення, одночасно натисніть й утримуйте кнопки Закінчити через... та Автосушіння протягом кількох секунд до першого звукового сигналу. Відпустіть кнопки. На дисплеї на 5 секунд з'явиться **OFF**.

-  Якщо вимкнути прилад, а потім увімкнути його знову, бездротове з'єднання автоматично вимкнеться.

Щоб видалити облікові дані бездротового підключення, одночасно натисніть й утримуйте кнопки Закінчити через... та Автосушіння протягом кількох секунд до другого звукового сигналу: на дисплеї на декілька секунд з'явиться ---.

12.4 Дистанційний запуск



Функція дистанційного запуску дає змогу розпочати цикл у режимі дистанційного керування.



-  Дистанційне керування вмикається автоматично, якщо натиснути кнопку Старт/Пауза  для запуску програми. Але також можливо увімкнути програму прання дистанційно. Ця функція вмикається, коли дверцята відчинено.

Після встановлення додатка та налаштування бездротового підключення можна активувати дистанційний запуск:



1. Торкніться кнопки Дистанційн. , і на дисплеї протягом кількох секунд блиматиме індикатор **APP**.



2. Торкніться кнопки Старт/Пауза , щоб увімкнути дистанційний запуск до того, як індикатор **APP** перестане блимати. У вікні інформації про програму з'являться індикатори  та , і дверцята заблокуються. Тепер можна запустити програму дистанційно.

-  При торканні кнопки Старт/Пауза  після того, як індикатор **APP** припинить блимати, дистанційний запуск не увімкнеться, а запуститься встановлена програма.

Щоб скасувати дистанційний запуск, натисніть на кнопку

Дистанційн.  й підтвердіть вибір натисненням кнопки Старт/Пауза .

12.5 Оновлення за допомогою бездротового зв'язку

Додаток може запропонувати оновлення для вашого приладу.

Оновлення можна прийняти лише через додаток.

Якщо програма виконується, додаток повідомляє, що оновлення розпочнеться після завершення програми.

Під час оновлення на дисплеї приладу відображається .

Не вимикайте прилад та не відключайте його від живлення під час оновлення.

Після закінчення оновлення прилад можна знову використовувати без будь-яких повідомлень про успішне оновлення.

У разі помилки на дисплеї приладу відображається . просто

натисніть будь-які кнопки або поверніть регулятор, щоб повернутися до звичайного використання.

12.6 Wi-Fi завжди увімкнено

Функція «Wi-Fi завжди увімкнено» доступна в додатку.

Ця функція підтримує підключення приладу до мережі, навіть коли прилад вимкнено.

Індикатор  періодично вмикається та вимикається (1 секунда — у увімкненому стані, 5 секунд — у вимкненому).

Прилад можна увімкнути, натиснувши на кнопку Увімкн./Вимкн. , або через додаток.



Функція «Wi-Fi завжди увімкнено» може вплинути на споживання електроенергії.

13. ЩОДЕННЕ КОРИСТУВАННЯ



ПОПЕРЕДЖЕННЯ!

Див. розділи з інформацією щодо техніки безпеки.

13.1 Використання датчика ваги



Для правильного використання датчика ваги барабан повинен бути порожнім при увімкненні приладу.
Встановіть програму ПЕРЕД завантаженням білизни в барабан.

13.2 Увімкнення приладу

1. Вставте мережеву вилку в розетку живлення.
2. Відкрийте водопровідний кран.
3. Натисніть й утримуйте кнопку Aan/Uit протягом кількох секунд, щоб увімкнути прилад.

Лунає короткий звуковий сигнал.

Грання прилад автоматично пропонує програму за промовчанням. Світиться відповідний індикатор.

На дисплеї відображається тривалість циклу, максимальне завантаження (протягом декількох секунд), температура за промовчанням, швидкість віджимання за промовчанням та індикатори фаз програми.

13.3 Завантаження білизни

1. Відчиніть дверцята приладу.

На дисплеї відображається .

2. Струшуйте речі, перш ніж покласти їх у барабан. Одна за одною завантажте речі в барабан.

На дисплеї вага білизни оновлюється з кроком 0,5 кг та відповідно змінюється тривалість програми. Вага є орієнтовною та змінюється залежно від типу білизни.

- i** Якщо сумарна вага білизни перевищує максимальне завантаження, то символ **MAX** починає блимати протягом декілька секунд, показуючи рекомендоване максимальне завантаження. Ви все одно можете випрати білизну, однак споживання енергії і води збільшиться. Для досягнення оптимальних результатів прання і споживання ресурсів слід виїняти зайві речі. Індикатор перевищення завантаження показується лише для програм, у яких максимальне завантаження менше, ніж максимальне завантаження приладу.

3. Зачиніть дверцята. Переконайтеся, що білизна не защемила між ущільнювачем і дверцятами. Існує ризик протікання води та пошкодження білизни.

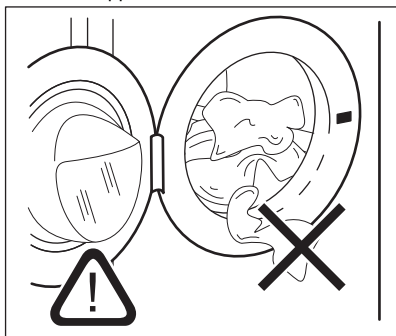

13.4 Використання миючого засобу та інших добавок

Якщо активовано обидва резервуари AutoDose у встановленій програмі, то миючий засіб і пом'якшувач будуть додані автоматично.

Якщо один або обидва резервуари AutoDose відключені (OFF) у встановленій програмі, додайте



продукт вручну у відповідне відділення.

13.5 Запуск програми



ПОПЕРЕДЖЕННЯ!

Переконайтеся, що дозатор миючих засобів щільно закритий, інакше програма не запуститься.



Торкніться кнопки Start/Pause , щоб розпочати виконання програми. Відповідний індикатор припинить блимати та почне світитися постійно. На дисплеї почне блимати індикатор фази, що виконується. Програма запускається, і дверцята блокуються. На дисплеї відображається індикатор .



Протягом короткого часу, поки прилад наповнюється водою, може працювати зливний насос.

13.6 Визначення обсягу завантаження за технологією ProSense System

Після натиснення кнопки Старт/Пауза :

1. ProSense System починає визначення завантаження білизни для розрахунку дійсної тривалості програми. Мигтять індикатор **kg** і крапки часу .
2. Приблизно через 15 хвилин на дисплеї відображається тривалість нової програми: індикатор **kg** згасне і крапки часу  перестануть блимати. Прилад автоматично адаптує тривалість виконання програми відповідно до обсягу завантаження для досягнення бездоганних результатів прання за мінімальний час. Тривалість програми може збільшуватися або зменшуватися.



Визначення завантаження за технологією ProSense System здійснюється лише для програм повного циклу прання (не пропускаючи тих чи інших фаз).



Технологія ProSense недоступна для деяких програм, як-от Вовна, програм із короткими циклами та без фази прання.

13.7 Запуск програми з опцією Fertig In

1. Торкніться декілька разів, доки на дисплеї не відобразиться потрібний час, протягом якого програма має завершитися. Засвітиться індикатор .
2. Торкніться кнопки Start/Pause .
3. Прилад почне зворотний відлік до завершення програми, і програма розпочнеться в потрібний момент для завершення виконання у час, налаштований за допомогою цієї опції.

Щоб змінити або скасувати цю опцію:

1. Вимкніть прилад за допомогою кнопки Ein/Aus .
2. Знову увімкніть прилад.
3. Встановіть програму знову.

13.8 Індикатори фаз програми

Коли програму запущено, мигтить індикатор поточної фази, а індикатори інших фаз програми постійно світяться.

Наприклад, виконується фаза прання

або попереднього прання: .

Коли поточна фаза закінчується, відповідний індикатор перестає мигтати та світиться постійно. Індикатор наступної фази починає мигтати.



Наприклад, виконується фаза

полоскання: .

Якщо ви обрали функцію Пара плюс, загорається індикатор фази пропарювання .

13.9 Переривання програми та зміна опцій

Коли програма виконується, можна змінити **лише деякі** опції:

1. Торкніться кнопки Start/Pause .
2. Блимає відповідний індикатор.
3. Змініть опції. Інформація на дисплеї змінюється відповідно.
3. Знову торкніться кнопки Start/Pause .

Програма прання продовжується.

13.10 Скасування програми, що виконується

1. Натисніть кнопку On/Off , щоб скасувати програму та вимкнути прилад.
2. Натисніть кнопку On/Off знову, щоб увімкнути прилад.

Тепер можна налаштувати нову програму прання.



Якщо фаза ProSense уже виконана, і прилад почав заповнюватися водою, нова програма починається **без повторення фази ProSense** . Вода і миючий засіб не зливаються з метою уникнення марних витрат.

13.11 Відкриття дверцят — додавання речей

Під час виконання програми або відкладеного запуску дверцят приладу заблоковані.



Якщо температура та рівень води в барабані занадто високі, а барабан досі обертається, відчинити дверцята неможливо.

Ви можете легко відкрити дверцята для додавання або виймання деяких речей, коли світиться значок

1. Торкніться кнопки Старт/Пауза
- На дисплеї згасне відповідний індикатор замка дверцят.
2. Відчиніть дверцята приладу. У разі необхідності додайте або вийміть речі.
3. Закрийте дверцята й торкніться кнопки Старт/Пауза

Виконання програми або відкладеного запуску продовжиться.

Коли значок згасне, дверцята можна буде відкрити після завершення програми. Можна також встановити програму/опцію віджимання або зливу, а потім натиснути кнопку Старт/Пауза . Якщо програми віджимання та зливу недоступні на перемикачі програм, їх можна налаштувати через додаток.

13.12 Завершення програми

Після завершення програми прилад автоматично зупиняється. Лунає звуковий сигнал (якщо ця функція активна).

На дисплеї всі індикатори фази прання стають нерухомими, а зона часу показує

Індикатор кнопки Start/Pause згасає.

Дверцята розблоковуються, і індикатор згасає.

1. Натисніть кнопку On/Off, щоб вимкнути прилад.

Через п'ять хвилин після завершення програми прання функція енергозбереження автоматично вимикає прилад.



При повторному ввімкненні приладу на дисплеї відображається кінець останньої встановленої програми. Поверніть перемикач програм, щоб встановити новий цикл.

2. Вийміть білизну з приладу.
3. Переконайтеся в тому, що барабан порожній.
4. Залиште дверцята та дозатор миючого засобу дещо відкритими, щоб запобігти появі плісняви й неприємних запахів.
5. Закрийте водопровідний кран.

13.13 Зливання води після завершення циклу

Якщо обрано програму або функцію, після завершення якої вода залишається в баку після останнього полоскання, програма завершилася, але:

- На дисплеї відображається індикатор , індикатор опції або та індикатор блокування дверцят . Блімає індикатор поточної фази .
- Барабан обертається з рівномірними інтервалами для того, щоб запобігти появі складок на білизні.
- Дверцята залишаються заблокованими.
- Щоб відчинити дверцята, треба злити воду:

1. За необхідності торкніться кнопки Centrifugieren, щоб зменшити швидкість віджимання, запроповану приладом.
2. Торкніться кнопки Start/Pause
 - Якщо встановлено , прилад зливає воду та здійснює віджимання.
 - Якщо встановлено , прилад лише зливає воду.

Індикатор опції або згасає, в той час як індикатор мигтить, а потім згасає.

- Після завершення програми та вимкнення індикатора блокування дверцят  можна відкрити дверцята.
- Натисніть кнопку Aan/Uit та утримуйте декілька секунд, щоб вимкнути прилад.

 У будь-якому випадку, прилад автоматично зливає воду приблизно через 18 годин.



13.14 Режим очікування

Функція Stand-by (режим очікування) автоматично вимикає прилад для зниження споживання електроенергії у наступних випадках.

- Пристрій не використовувався протягом 5 хвилин, перш ніж ви натиснули кнопку Start/Pause . Натисніть кнопку On/Off, щоб знову увімкнути прилад.

- Через 5 хвилин після завершення програми прання Натисніть кнопку On/Off, щоб знову увімкнути прилад. На дисплеї відображається повідомлення про завершення останньої встановленої програми. Поверніть перемикач програм, щоб встановити новий цикл.

 Якщо обрано програму або функцію, після завершення якої вода залишається в барабані, функція «Режим очікування» **не вимикає** прилад, щоб нагадати вам про необхідність зливу води.

 Якщо увімкнено функцію «Wi-Fi завжди увімкнено», лише індикатор  періодично вмикається та вимикається.

14. ЩОДЕННЕ КОРИСТУВАННЯ — ПРАННЯ І СУШІННЯ



ПОПЕРЕДЖЕННЯ!

Див. розділи з інформацією щодо техніки безпеки.



Цей прилад є автоматичною пральною машиною з сушкою.

14.1 Програма NON-STOP — режим прання та сушіння

 Не всі програми сумісні з режимом сушіння.

У деяких програмах прання можна поєднувати режими Wash та Dry для виконання повної програми прання й сушіння. Виконайте наведені нижче дії.

- Натисніть й утримуйте кнопку Увімкн./Вимкн. протягом кількох секунд, щоб увімкнути прилад.
- Завантажте речі (по одній за раз).
- Додайте мийний засіб і добавки у відповідне відділення.

- Поверніть перемикач програм, щоб вибрати бажану програму прання. На дисплеї відображається температура й швидкість віджимання за промовчанням. У разі потреби ці налаштування можна змінити відповідно до типу білизни. На дисплеї також відображається максимальне рекомендоване завантаження для фази прання.
- Установіть бажані опції, якщо вони доступні.
- Торкніться кнопки вибору режиму DRY один раз, щоб увімкнути також функцію сушіння. Загораються лампочки індикаторів WASH та DRY. На дисплеї з'являються індикатори  та



— = ≡. На дисплеї також відображається максимальне рекомендоване завантаження для програми прання та сушіння

(наприклад 6.0 кг для бавовняних речей).



Під час сушіння великої кількості речей переконайтеся, що білизна не згорнута і рівномірно розподілена у барабані.

14.2 Прання і сушіння — автоматичні рівні

Рівень за замовчуванням — це рівень режиму сушіння для зберігання



— = ≡. У деяких програмах можна змінювати рівень сушіння.

1. Натисніть на кнопку **АВТОСУШІННЯ** декілька разів, доки на дисплеї не відобразиться бажаний рівень сухості. На дисплеї підсвічуватимуться відповідні індикатори:



- a. — = ≡ **Прасування для сушіння:** для бавовняних речей;



- b. — = ≡ **Сушіння для зберігання:** для бавовняних і синтетичних речей;





- c. — = ≡ **Додаткове сушіння:** для бавовняних речей.

Значення періоду часу на дисплеї — це тривалість обох циклів прання та сушіння.



Для забезпечення гарних результатів сушіння, використовуючи менше енергії, та за короткий час у приладі передбачена функція, яка не дозволяє налаштувати надто низьку швидкість віджимання для виробів, що необхідно випрати й висушити.

2. Торкніться кнопки **Старт/Пауза** , щоб запустити програму. Починається розрахунок ProSense.

На дисплеї загоряється індикатор блокування дверцят , а індикатор фази, що виконується, починає мигтати.

На дисплеї також відображається час, що залишився до закінчення програми.

14.3 Прання та сушіння із заданою тривалістю

Ви також можете виключити режим автоматичного сушіння та вибрати час сушіння вручну:

1. Натисніть на кнопку **Час сушіння** декілька разів, щоб встановити потрібне значення часу (див. таблицю «Сушіння із заданою тривалістю» в розділі «Програми»). Індикатор Auto Dry I згасне, і загориться індикатор .

Мінімальний час сушіння із заданою тривалістю — 10 хвилин.



Щоразу, коли ви натискаєте на цю кнопку, значення часу збільшується на 5 хвилин. Дисплей показує нове встановлене значення.

2. Торкніться кнопки **Старт/Пауза** , щоб запустити програму. Починається розрахунок ProSense.

На дисплеї загоряється індикатор блокування дверцят , а індикатор фази, що виконується, починає мигтати.

На дисплеї також відображається час, що залишився до закінчення програми.

14.4 Після завершення програми сушіння

- Робота приладу зупиняється автоматично.
- Лунають звукові сигнали (якщо вони активовані).
- На дисплеї з'являється символ .
- Світлодіодний індикатор кнопки **Start/Pause**  згасне. Індикатор блокування дверцят  згасне
- Натисніть кнопку Ein/Aus і утримуйте її декілька секунд, щоб вимкнути прилад.

-  Через декілька хвилин після завершення програми прання функція енергозбереження автоматично вимикає прилад.

1. Вийміть білизну з приладу.

2. Переконайтеся в тому, що барабан порожній.

-  Після циклу сушіння очистіть барабан, ущільнювач і дверцята вологою ганчіркою.

15. ЩОДЕННЕ КОРИСТУВАННЯ – ЛИШЕ СУШІННЯ

-  **ПОПЕРЕДЖЕННЯ!**
Див. розділи з інформацією щодо техніки безпеки.

-  Цей прилад є автоматичною пральною машиною з сушкою.

15.1 Підготовка до сушіння

1. Натисніть й утримуйте кнопку Увімкн./Вимкн. протягом кількох секунд, щоб увімкнути прилад.

-  Якщо обрано програму, що передбачає лише сушіння, на дисплеї не відображається вага білизни, і оцінка ProSense вимкнена.

2. Завантажте речі (по одній за раз).
3. Поверніть перемикач програм на програму, що підходить для сушіння завантажених речей.
4. Натисніть на кнопку Mode двічі, щоб вимкнути прання та виконати лише сушіння. Загориться світлодіодний індикатор кнопки Dry. На дисплеї з'являться індикатори  та

— = ≡.

-  Під час сушіння великої кількості речей для покращення процесу переконайтеся, що білизна не згорнута і рівномірно розподілена у барабані.

15.2 Сушіння — автоматичні рівні

Рівень за замовчуванням — це рівень режиму сушіння для зберігання



— = ≡. У деяких програмах можна змінювати рівень сушіння.

1. Натисніть на кнопку Автосушіння декілька разів, доки на дисплеї не відобразиться бажаний рівень сухості. На дисплеї підсвічуватимуться відповідні індикатори:

- 
a. — = ≡ **Прасування для сушіння:** для бавовняних речей;

- 
b. — = ≡ **Сушіння для зберігання:** для бавовняних і синтетичних речей;

- 
c. — = ≡ **Додаткове сушіння:** для бавовняних речей.

Значення періоду часу на дисплеї – це тривалість обох циклів прання та сушіння.

-  Для забезпечення гарних результатів сушіння, використовуючи менше енергії, та за короткий час у приладі передбачена функція, яка не дозволяє налаштувати надто низьку швидкість віджимання для виробів, що необхідно випрати й висушити.

2. Торкніться кнопки Старт/Пауза  для запуску програми.

На дисплеї загоряється індикатор блокування дверцят , а індикатор фази, що виконується, починає мигтіти.

На дисплеї також відображається час, що залишився до закінчення програми.

15.3 Сушіння із заданою тривалістю

Ви також можете увімкнути режим автоматичного сушіння та вибрати час сушіння вручну:

1. Натискайте на кнопку Trockenzeit декілька разів, щоб встановити бажане значення часу (див. таблицю «Сушіння із заданою тривалістю» у розділі «Програми»). Індикатор Trockengrad I згасне, і загориться індикатор .

Мінімальний час сушіння із заданою тривалістю — 10 хвилин.

Щоразу, коли ви натискаєте на цю кнопку, значення часу збільшується на 5 хвилин. Дисплей показує нове встановлене значення.



2. Торкніться кнопки Start/Pause , щоб розпочати виконання програми.

На дисплеї загоряється індикатор блокування дверцят , а індикатор

фази, що виконується, починає мигтіти.

На дисплеї також відображається час, що залишився до закінчення програми.

15.4 Після завершення програми сушіння

- Робота приладу зупиняється автоматично.
- Лунають звукові сигнали (якщо вони активовані).
- На дисплеї з'являється символ .
- Світлодіодний індикатор кнопки Start/Pause  згасне. Індикатор блокування дверцят  згасне.
- Натисніть кнопку Ein/Aus і утримуйте її декілька секунд, щоб вимкнути прилад.



Через декілька хвилин після завершення програми прання функція енергозбереження автоматично вимикає прилад.

1. Вийміть білизну з приладу.
2. Переконайтеся в тому, що барабан порожній.



Після циклу сушіння очистіть барабан, ущільнювач і дверцята вологою ганчіркою.

16. ВОРС НА ТКАНИНІ

Протягом фази прання та/або сушіння із тканин деяких типів (одяг із набивкою, вовняні речі, бавовняні светри) може випадати ворс.

Під час наступного циклу вивільнений ворс може прилипати до тканин.

Це особливо незручно під час прання одягу з технічних тканин.

Щоби запобігти утворенню ворсу на білизні:

- Не періть темні речі після прання й сушіння світлих речей (рушники для рук, вовняні речі, бавовняні светри) і навпаки.

- Після першого прання речей із таких тканин висушіть їх на відкритому повітрі.
- Очистіть зливний фільтр.
- Після фази сушіння протріть порожній барабан, прокладку та дверцята вологою ганчіркою.

Щоби видалити ворс із барабана, виконайте такі дії:

- Спорожніть барабан.
- Протріть барабан, прокладку та дверцята вологою ганчіркою.
- Встановіть програму Machine Clean та режим DRY.
- Торкніться кнопки Старт/Пауза  для запуску програми.

17. ПОРАДИ І РЕКОМЕНДАЦІЇ



ПОПЕРЕДЖЕННЯ!

Див. розділи з інформацією щодо техніки безпеки.

17.1 Завантаження білизни

- Розподіліть білизну за типами: біла, кольорова, синтетика, делікатні вироби та вовна.
- Дотримуйтеся вказівок щодо прання, наведених на етикетках щодо догляду за одягом.
- Не періть білі та кольорові речі разом.
- Деякі кольорові речі можуть линяти під час першого прання. Рекомендується перші декілька разів прати їх окремо.
- Виверніть навиворіт багатошарові тканини, вовняні вироби й одяг із фарбованими зображеннями.
- Попередньо обробіть складні плями.
- Обробіть складні плями спеціальним миючим засобом.
- Будьте обережні з фіранками. Зніміть усі гачки та покладіть фіранки в мішок для прання чи наволочку.
- Завантаження малої кількості білизни може спричинити дисбаланс під час віджимання, що призводить до надмірної вібрації. Якщо це відбувається:
 - a. припиніть програму та відкрийте дверцята (див. розділ «Щоденне користування»);
 - b. вручну перерозподіліть білизну рівномірно в баку;
 - c. натисніть кнопку Départ/Pause. Фаза віджимання продовжується.
- Наволочки застібніть на ґудзики, застібніть «блискавки», гачки та кнопки. Застібніть ремені, зав'яжіть шнурки, стрічки та інші незакріплені елементи.
- Не періть білизну з невідшитими краями або розірвану білизну. Для прання дрібних та/або делікатних речей (таких як бюстгальтери на кісточках, ремені, колготки, шнурки,

стрічки тощо) користуйтеся мішками для прання.

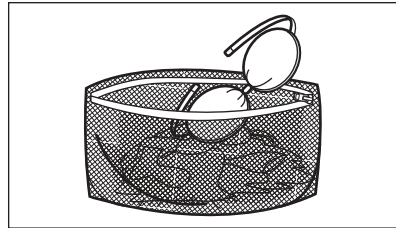

- Спорожніть кишені та розправте речі.

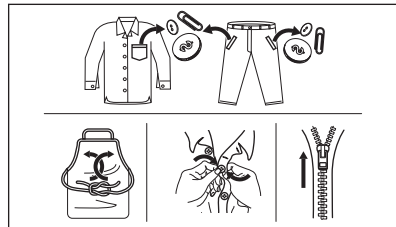

17.2 Сійкі плями

Води і миючого засобу недостатньо для видалення деяких плям.

Рекомендуємо обробляти ці плями перед тим, як завантажувати речі у прилад.

Можна користуватися спеціальними засобами для видалення плям. Користуйтеся спеціальним засобом для видалення плям, що застосовується для відповідного типу плям і тканини.

Не розпилюйте засоби для видалення плям на одяг поблизу приладу, оскільки вони є агресивними для пластикових деталей.



17.3 Тип та кількість мийного засобу

Вибір мийного засобу та використання правильної його кількості не лише впливає на результат прання, але й допомагає уникнути зайвого витрачання та нанесення шкоди навколишньому середовищу:

- Застосовуйте лише мийчі засоби та речовини, призначені для використання у пральних машинах. По-перше, дотримуйтеся наступних основних правил:
 - порошкові мийчі засоби (також таблетки та однодозові мийчі засоби) для всіх типів тканин, за винятком делікатних. Віддавайте перевагу порошковим мийчим засобам, які містять відбілювач, для білої білизни та гігієнічної обробки,
 - рідкі мийчі засоби (також однодозові мийчі засоби), бажано для низькотемпературних програм прання (макс. 60°C) для всіх типів волокон або спеціально лише для вовни.
- Вибір та кількість мийного засобу залежатиме від: типу тканини (делікатні вироби, вовна, бавовна тощо), кольору одягу, розміру завантаження, ступеня забруднення, температури прання та жорсткості води, що використовується.
- Дотримуйтесь інструкцій, наведених на упаковці мийчих засобів або речовин, не перевищуючи зазначеного максимального рівня (**MAX**).
- Не змішуйте мийчі засоби різних типів.
- Використовуйте менше мийного засобу, якщо:
 - ви перете невелику кількість білизни,
 - білизна злегка забруднена,
 - під час прання утворюється велика кількість піни.
- При використанні таблеток або капсул для прання завжди кладіть їх у барабан, а не у дозатор мийчих

засобів, і дотримуйтеся рекомендацій виробника.

Недостатня кількість мийного засобу може призвести до:

- незадовільних результатів прання,
- посіріння білизни,
- жирності одягу,
- цвілі у приладі.

Надмірна кількість мийного засобу може призвести до:

- піноутворення,
- зниження ефективності прання,
- недостатнього полоскання,
- більшого впливу на навколишнє середовище.

17.4 Поради щодо екології

Щоб заощадити воду, енергію та допомогти захистити довкілля, рекомендуємо дотримуватися таких порад:

- **Білизну із середнім ступенем забрудненості** можна прати **без попереднього прання**. Завдяки цьому ви заощадите мийний засіб, воду та час (і це сприятиме також захисту довкілля!).
- Завантаження приладу до **максимальної місткості, зазначеної для кожної програми, допомогає знизити споживання енергії та води**.
- За належної попередньої обробки можна видалити плями та невеликі забруднення. Після цього білизну можна прати за нижчої температури.
- Для використання належної кількості мийного засобу подивіться кількість, рекомендовану виробником мийного засобу, та перевірте жорсткість води вашої системи водопостачання. Див. розділ «Жорсткість води».
- Установіть **максимально можливу швидкість віджимання** для обраної програми, щоби зекономити енергію на етапі сушіння!

17.5 Жорсткість води

Якщо жорсткість води у вашому регіоні висока або помірна, рекомендується

використовувати пом'якшувач води для пральних машин. У регіонах із м'якою водою використовувати пом'якшувач води не потрібно.

Щоб дізнатися жорсткість води у вашій місцевості, зверніться до місцевої служби водопостачання.

Використовуйте належну кількість пом'якшувача води. Дотримуйтесь інструкцій, наведених на упаковці відповідного засобу.

17.6 Підготуйте цикл сушіння

- Відкрийте водопровідний кран.
- Перевірте, чи правильно під'єднано зливний шланг. Додаткову інформацію див. у розділі з інструкціями до встановлення.
- Інформацію про максимальне завантаження для програм сушіння див. у таблиці програм сушіння.



17.7 Речі, не призначені для сушіння

Не встановлюйте програму сушіння для зазначених нижче речей.

- Синтетичні занавіски.
- Одяг з металевими вставками.
- Нейлонові панчохи.
- Ковдри.
- Покривала для ліжка.
- Пухові ковдри.
- Куртки.
- Спальні мішки.
- Тканини із залишками спрею для волосся, розчинника лаку для нігтів тощо.
- Одяг з поролоном або матеріалами, схожими на поролон.

17.8 Позначки на одязі

У разі сушіння виробів дотримуйтеся наступних указівок на етикетці.

-  = одяг можна сушити в сушильному барабані
-  = цикл сушіння за високої температури
-  = цикл сушіння за зниженої температури

-  = одяг не можна сушити в сушильному барабані

17.9 Тривалість циклу сушіння

Час сушіння може змінюватися залежно від:

- швидкості останнього віджимання;
- ступеня сухості;
- типу білизни;
- ваги завантаженої білизни.

17.10 Додаткове сушіння

Якщо після завершення програми сушіння білизна все ще волога, ще раз установіть короткий цикл сушіння.



ПОПЕРЕДЖЕННЯ!
Щоб уникнути зминання та зсідання білизни, не слід її пересушувати.

17.11 Загальні поради

Інформацію про середній час сушіння див. у таблиці «Сушіння із заданою тривалістю».

З набуттям досвіду обирати режим прання білизни буде простіше. Занотуйте тривалість виконаних циклів сушіння.

Для уникнення накопичення статичного заряду наприкінці циклу сушіння слід виконати зазначені нижче дії.

1. Використовуйте кондиціонер для тканини під час циклу прання.
2. Використовуйте спеціальний кондиціонер для сушіння тканини в барабанах.
3. Не додавайте миючий засіб або пом'якшувач для тканин перед циклом сушіння.
4. Не сушіть одночасно вироби зі гладкою й шорсткою текстурою для уникнення потертостей на делікатних предметах одягу.
5. Видаліть усі предмети з кишень одягу, особливо ті, що можуть плавитися.

Через короткий час після завершення програми сушіння білизну слід витягнути із пральної машини.

18. ДОГЛЯД ТА ЧИСТКА



ПОПЕРЕДЖЕННЯ!

Див. розділи з інформацією щодо техніки безпеки.

18.1 Графік періодичного очищення

Періодичне чищення допомагає подовжити термін служби вашого приладу.

Після кожного циклу тримайте дверцята та дозатор миючого засобу злегка відкритими для забезпечення циркуляції повітря та висушування вологи всередині приладу: це дозволить запобігти утворенню плісняви та появи неприємних запахів.

Якщо прилад не використовується протягом тривалого часу, перекрийте водопровідний кран і витягніть вилку з розетки.

Орієнтовний графік періодичного очищення:

Видалення накипу	Двічі на рік
Профілактичне прання	Один раз на місяць
Очищення ущільнювача дверцят	Кожні два місяці
Очищення барабана	Кожні два місяці
Видалення ворсу з барабана	Двічі на місяць ¹⁾
Очищення дозатора миючого засобу і резервуарів AutoDose	Двічі на рік
Очищення фільтру зливного насосу	Двічі на рік
Очищення впускного шлангу та фільтра клапана	Двічі на рік

¹⁾ Див. розділ «Ворс на тканині».

У наступних параграфах пояснюється, як слід очищувати кожну деталь.

18.2 Видалення сторонніх предметів



Перед запуском циклу спорожніть кишені та зав'яжіть всі незакріплені елементи. Див. «Завантаження білизни» в розділі «Поради та рекомендації».

Видаліть сторонні предмети (наприклад, металеві скріпки, кнопки, монети тощо), які можуть бути знайдені в ущільнювачі дверцят, фільтрах і барабані. Див. розділи «Ущільнювач дверцят з подвійним утримувачем», «Чищення барабана», «Прочищення зливного насосу» та «Очищення впускного шлангу та фільтра клапана». За необхідності зверніться до авторизованого сервісного центру.

18.3 Чищення зовнішніх поверхонь

Очищайте прилад лише м'яким милом і теплою водою. Витирайте насухо всі поверхні.

Не використовуйте металеві мочалки або абразивні матеріали.



УВАГА

Не використовуйте спирт, розчинники чи хімічні продукти.



УВАГА

Не очищуйте металеві поверхні миючим засобом, який містить хлор.

18.4 Видалення накипу



Якщо жорсткість води у вашій місцевості висока або середня, рекомендується користуватися засобом для видалення накипу для пральних машин.

Регулярно оглядайте барабан на предмет наявності накипу.

Звичайні мийні засоби вже містять речовини для пом'якшення води, але ми рекомендуємо час від часу виконувати цикл прання з порожнім барабаном та засобом для видалення накипу.

i Завжди дотримуйтесь інструкцій, наведених на упаковці цих засобів.

18.5 Профілактичне прання

Часте та тривале використання програм з низькою температурою прання та коротких програм може призвести до відкладень пральних засобів, ворсу, росту бактерій та утворення біоплівки всередині барабану і баку, що, в свою чергу, може спричиняти неприємний запах та цвіль.

Для усунення таких відкладень та проведення гігієнічного очищення внутрішньої частини приладу мінімум один раз на місяць здійсніть холосте прання:

1. Вийміть усю білизну з барабану.
2. Вимкніть функцію AutoDose для мийного засобу та пом'якшувача.
3. Запустіть програму прання бавовняних речей із максимальною температурою води та невеликою кількістю прального порошку або, за наявності, запустіть програму Очищення машини.

18.6 Ущільнювач дверцят

Цей прилад розроблено з **системою зливу, що очищується самостійно**.

Це дозволяє вимивати волокна, які випадають з одягу, разом з водою. Регулярно оглядайте ущільнювач. Монети, гудзики, інші дрібні предмети можна дістати наприкінці циклу.

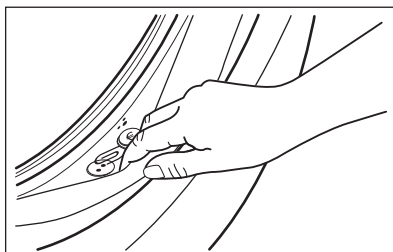

Чистьте його за потреби, використовуючи аміачний мийучий засіб, щоб не подряпати поверхню ущільнювача.

i Завжди дотримуйтесь інструкцій, наведених на упаковці цих засобів.

18.7 Очищення барабану

Регулярно оглядайте барабан, щоб запобігати утворенню небажаних відкладень.

На барабані можуть утворитися відкладення іржі через іржавіння стороннього предмету, який потрапив з білизною під час прання, а також через користування водопровідною водою, що містить залізо

Очистіть барабан спеціальними засобами для нержавіючої сталі.

i Завжди дотримуйтесь інструкцій, наведених на упаковці цих засобів. Не чистіть барабан кислотомісними речовинами проти вапняних відкладень, а також засобами, що містять хлор чи залізо, і металевими мочалками.

Для ретельного очищення:

1. Очистіть барабан спеціальними засобами для нержавіючої сталі.

i Завжди дотримуйтесь інструкцій, наведених на упаковці цих засобів.

2. Вийміть усю білизну з барабану.
3. Вимкніть функцію AutoDose для мийного засобу та пом'якшувача.

4. Додайте вручну невелику кількість порошкового миючого засобу або спеціального засобу в порожній барабан, аби вимити будь-які залишки засобів для очищення.

18.8 Очищення дозатора миючого засобу та резервуарів AutoDose



УВАГА
Змініть марку чи вид миючого засобу, пом'якшувача або добавок в резервуарах тільки після попереднього очищення обох резервуарів.



Перед очищенням переконайтеся, що всі відділення порожні.

Щоб запобігти можливим відкладенням сухого миючого засобу, пом'якшувача для тканин, утворення цвілі у дозаторі миючих засобів та/або згущення рідких добавок у резервуарах AutoDose, **слід час від часу виконувати наступну процедуру очищення:**

1. Відкрийте дозатор миючого засобу. Натисніть фіксатор, як показано на малюнку, і витягніть дозатор миючого засобу.

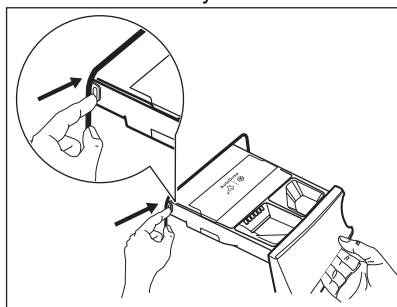

2. Вийміть вставку для пом'якшувача води, якщо її вставлено, з контейнеру для рідкого миючого засобу.

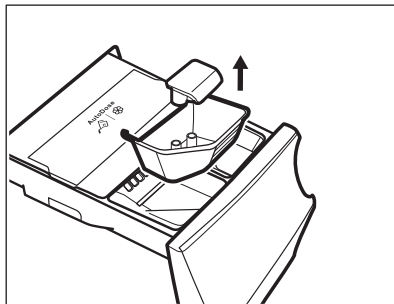
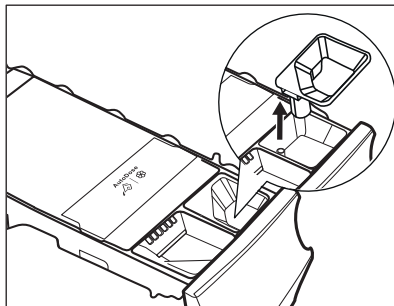

3. Відкрийте зливні пробки кожного резервуара та спорожніть їх у раковину.

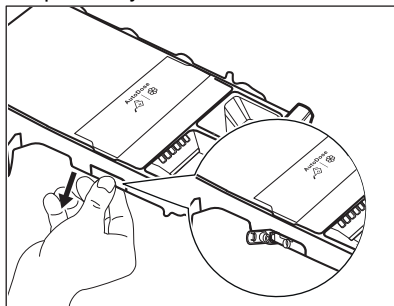

4. Натисніть фіксатор на тильній стороні, як показано на малюнку, і підійміть верхню кришку, щоб зняти її.

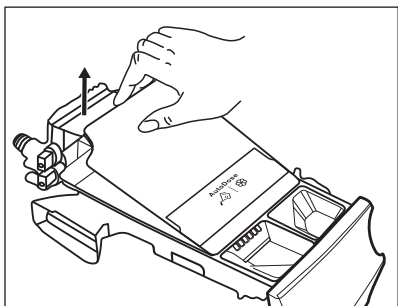
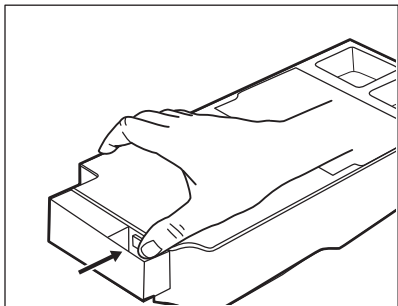

5. Вимийте лоток та усі вставки під проточною водою.

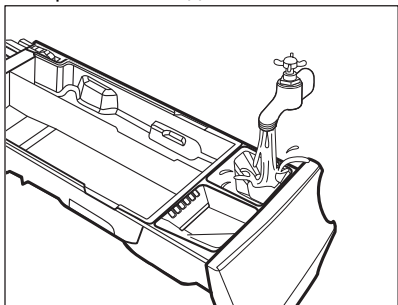

УВАГА
Не використовуйте гострі предмети або металеві мочалки та губки.

6. Переверніть дозатор і відкрийте нижню кришку, як показано на малюнку.

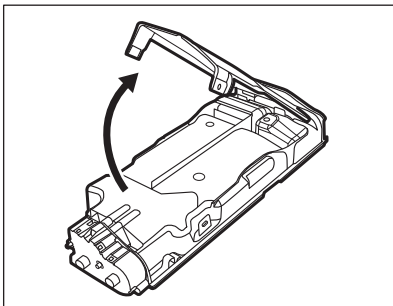

7. Переконайтеся, що всі залишки м'яких засобів видалено з ніші. Користуйтеся лише м'якою ганчіркою.
8. Встановіть нижню кришку на місце, вирівнявши її отвори відповідно до гачків лотка, як показано на малюнку. Закрийте її до звуку клацання.

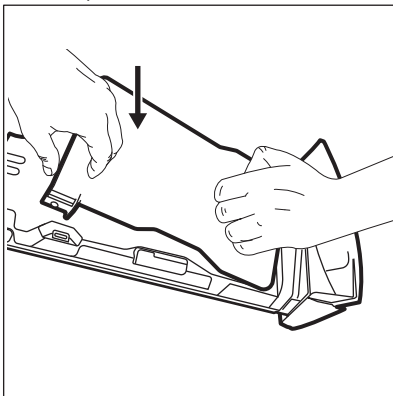

УВАГА
Натисніть на нижню кришку, як показано на малюнку. Переконайтеся в тому, що вона закрита належним чином.

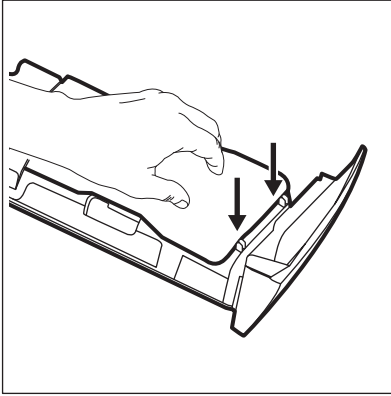

ПОПЕРЕДЖЕННЯ!
Не очищуйте гострими та металевими щітками чи іншими інструментами насоси або датчики, розташовані у задній частині лотку для миючих засобів. За необхідності використовуйте лише м'яку ганчірку.

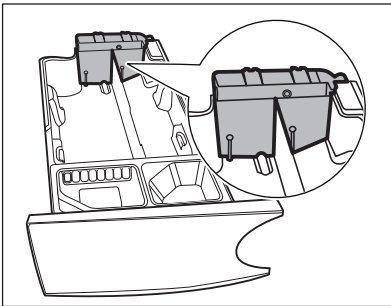

ПОПЕРЕДЖЕННЯ!
Якщо в резервуарах залишаються залишки миючих засобів, замочіть лоток для миючих засобів у теплій воді. Не використовуйте жодні інструменти для його очищення. Перед замочуванням зніміть ручку, натиснувши червону кнопку та посунувши ручку, як показано на малюнку.

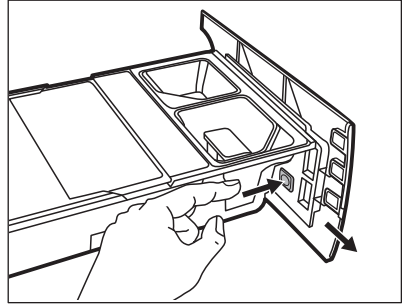

9. Переконайтеся, що всі залишки миючих засобів видалено з верхньої та нижньої частини ніші для дозатора. Очистіть нішу за допомогою невеликої щітки.

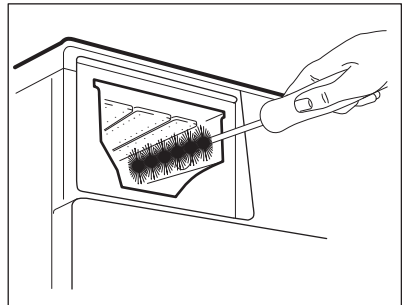

10. Знову зберіть лоток наступним чином:

- Встановіть на місце ручку, якщо її було знято.
- Помістіть на місце нижню кришку та притисніть до звуку клацання.
- Помістіть верхню кришку на відділення з резервуарами та натисніть її до звуку клацання.
- Встановіть на місце компоненти у відділенні з ручним налаштуванням.

11. Вставте дозатор миючих засобів на напрямні та обережно закрийте його до звуку клацання. Запустіть програму полоскання без білизни у барабані.

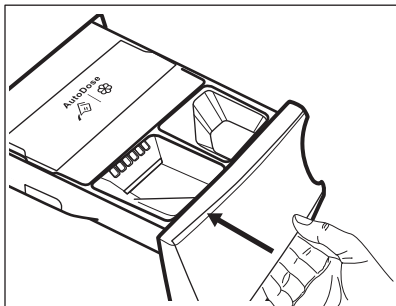

Для відновлення функціональності заповніть резервуари мийчим засобом та пом'якшувачем. Якщо ви додали неправильні добавки в резервуари, це можна легко виправити, скориставшись пробкою для зливання на обох сторонах лотка. Перш ніж відкривати пробки для зливання, підставте під лоток миску або підходящі контейнери для збору рідини. Переконайтеся, що ви належним чином закрили пробки, перш ніж знову заповнювати резервуари.

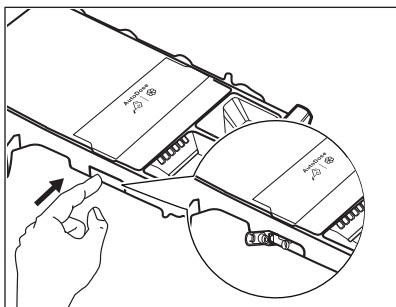

18.9 Очищення зливного насоса



ПОПЕРЕДЖЕННЯ!
Від'єднайте вилку від розетки.



Регулярно перевіряйте зливний насос та тримайте його чистим.

Прочистьте зливний насос у наведених далі випадках:

- Прилад не зливає воду.
- Барабан не обертається.
- Прилад видає незвичайний шум через блокування зливного насоса.
- На дисплеї відображається код аварійного сигналу **E2 1**.



ПОПЕРЕДЖЕННЯ!

- Не знімайте фільтр під час роботи приладу.
- Не очищуйте зливний насос, якщо вода у приладі гаряча. Зачекайте, доки вода охолоне

Щоб прочистити насос, виконайте такі дії:

1. Відкрийте кришку насоса.

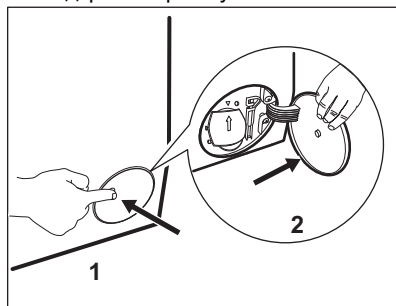

2. Поставте миску чи іншу ємність під отвором зливного насоса для збирання води, що витікає.
3. Відкрийте жолоб у напрямку донизу. Під час витягання фільтра завжди тримайте поруч ганчірку, щоб витерти розливу воду.

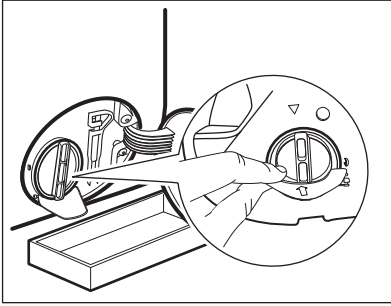

4. Поверніть фільтр проти годинникової стрілки на 180 градусів, щоб відкрити його, не знімаючи. Зачекайте, доки вода витече.

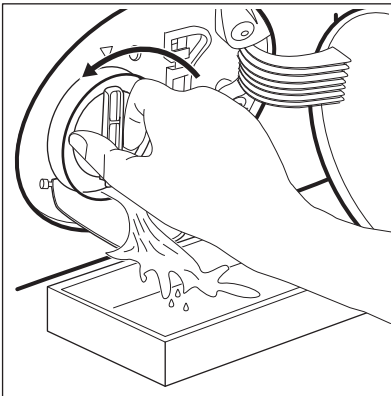

5. Коли миска заповниться водою, поверніть фільтр назад на своє місце і спорожніть посуд.
6. Повторіть кроки 4 і 5 доки вода не перестане витікати.
7. Поверніть фільтр проти годинникової стрілки, щоб зняти його.

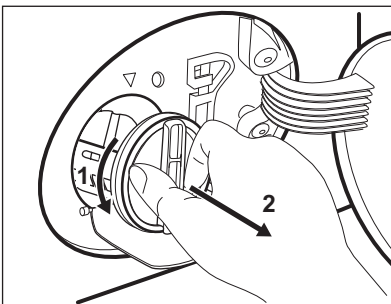

8. У разі необхідності, видаліть ворс та інші об'єкти з ніші фільтру.

9. Переконайтеся, що лопатка насоса обертається. Якщо вона не обертається, зверніться в авторизований сервісний центр.

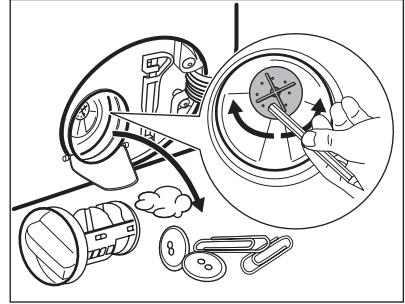

10. Очистьте фільтр під проточною водою.

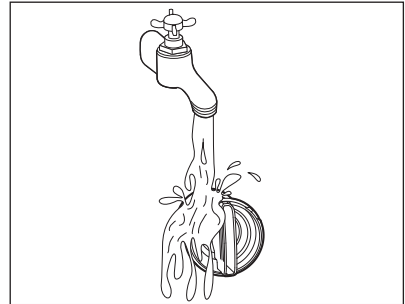

11. Встановіть фільтр на місце у спеціальні напрямні, повертаючи його за годинниковою стрілкою. Подбайте про те, щоб фільтр був правильно закручений. Це потрібно, щоб запобігти витіканню води.

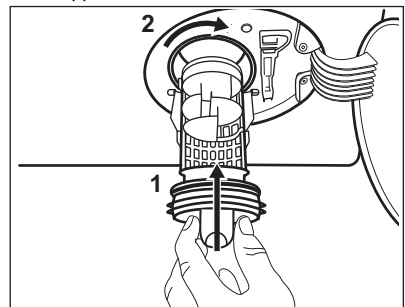

12. Закрийте кришку насоса.

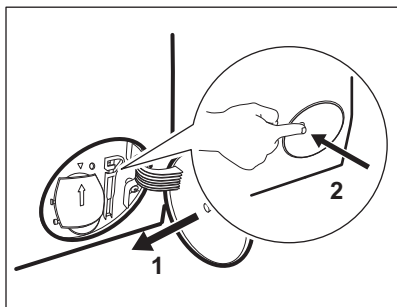

Якщо ви зливаєте воду в екстремому порядку, потрібно знову ввімкнути систему зливання:

- a. Додайте 2 літри води у відділення для основного прання дозатора миючого засобу.
- b. Запустіть програму, щоб злити воду.

18.10 Очищення впускного шланга та фільтра клапана

Рекомендується періодично очищувати фільтри впускного шланга та клапана для видалення відкладень, що накопичуються з часом:

1. Від'єднайте шланг подачі води від крану та очистіть фільтр.

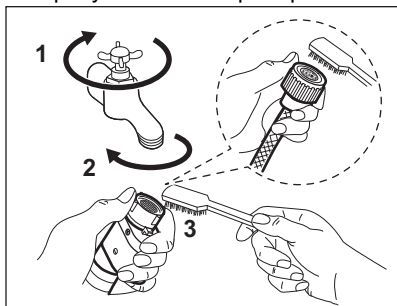

2. Від'єднайте шланг подачі води від приладу, послабивши круглу гайку.

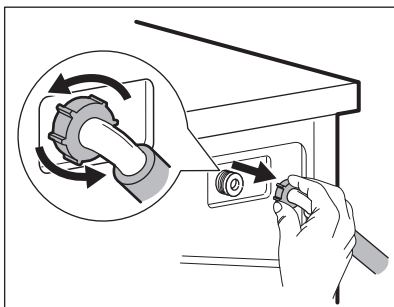

3. За допомогою зубної щітки очистіть фільтр клапана у задній частині приладу.

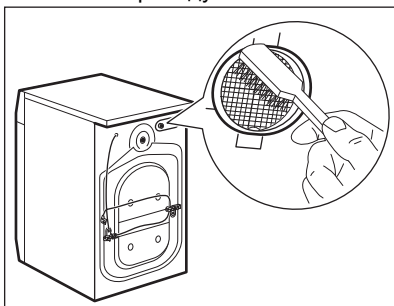

4. Приєднуючи шланг назад до задньої частини приладу, поверніть його вліво або вправо (не у вертикальну позицію) в залежності від положення водопровідного крану.

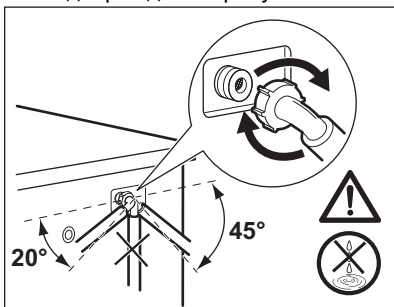

18.11 Екстремне зливання

Якщо прилад не зливає воду, виконайте процедуру, описану в розділі «Чищення зливного насосу». За необхідності почистіть насос.

Якщо ви зливаєте воду в екстремому порядку, потрібно знову ввімкнути систему зливання:

1. Додайте 2 літри води у відділення для основного прання дозатору миючого засобу.
2. Запустіть програму, щоб злити воду.

18.12 Запобіжні заходи проти замерзання

Якщо прилад установлено в місці, де температура може досягати значень близько 0°C або падати нижче, злийте воду, що залишилась у впускному шлангу та зливному насосі.

1. Витягніть вилку з електричної розетки.
2. Закрийте водопровідний кран.
3. Встановіть обидва кінці шлангу подачі води в миску або іншу

емність та зачекайте, доки вода витече зі шлангу.

4. Спорожніть зливний насос. Застосування процедури екстреного зливання.
5. Після того як зливний насос спорожниться, знову вставте шланг подачі води.



ПОПЕРЕДЖЕННЯ!

Переконайтеся в тому, що температура перевищує 0 °C, перш ніж знову використовувати прилад. Виробник не несе відповідальності за збитки, спричинені низькими температурами.

19. УСУНЕННЯ ПРОБЛЕМ



ПОПЕРЕДЖЕННЯ!

Див. розділи з інформацією щодо техніки безпеки.

19.1 Коди попереджень і можливі несправності

Прилад не запускається або зупиняється під час роботи. Спершу спробуйте знайти спосіб розв'язання проблеми (див. наведені нижче таблиці).



ПОПЕРЕДЖЕННЯ!

Перш ніж виконувати будь-які перевірки, вимкніть прилад.

При виникненні деяких проблем на дисплеї з'являється код попередження, а також може постійно світитися кнопка Start/Pause  :

Pause  :



Якщо в прилад завантажено забагато речей, дістаньте деякі речі з барабана та (або) одночасно утримуйте дверцята й натисніть кнопку Start/Pause, доки індикатор  не припинить блимати (див. малюнок нижче).

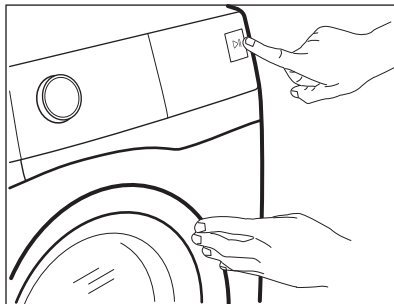



Проблема	Можливе усунення
<p>E11 Прилад не заповнюється водою належним чином.</p>	<ul style="list-style-type: none"> • Переконайтеся, що водопровідний кран відкрито. • Переконайтеся в тому, що тиск води не занадто низький. Для цієї інформації зверніться до місцевої служби водопостачання. • Переконайтеся, що водопровідний кран не засмічено. • Переконайтеся, що впускний шланг не має пошкоджень, що його не перегнуто й не перекручено. • Переконайтеся в тому, що шланг подачі води під'єднано правильно. • Переконайтеся в тому, що фільтр впускного шланга та фільтр клапана не засмічені. Див. розділ «Догляд та очищення».
<p>E21 Прилад не зливає воду.</p>	<ul style="list-style-type: none"> • Переконайтеся, що зливний отвір не засмічено. • Переконайтеся, що зливний шланг не перегнутий і не перекручений. • Переконайтеся в тому, що фільтр зливу не засмічений. За потреби очистіть фільтр. Див. розділ «Догляд та очищення». • Переконайтеся в тому, що зливний шланг приєднано правильно. • Установіть програму зливу, якщо було обрано програму без фази зливу. Якщо програма зливу недоступна на перемикачі програм, її можна налаштувати через додаток. • Установіть програму зливу, якщо було обрано опцію, після завершення якої вода залишається в баку.

<p>E41 Дверцята приладу відчинено або зачинено неправильно.</p>	<ul style="list-style-type: none"> • Переконайтеся, що дверцята належним чином зачинено.
<p>E91 Внутрішня помилка. Немає зв'язку між електронними компонентами приладу.</p>	<ul style="list-style-type: none"> • Програму не було завершено належним чином або прилад зупинився зарано. Вимкніть прилад, а потім увімкніть його знову. • Якщо код попередження з'являється знову, зверніться до авторизованого сервісного центру.
<p>ЕН1: Частота живлення за межами діапазону. ЕН2: Напруга живлення занадто висока. ЕН3: Напруга живлення занадто низька.</p>	
<p>EF3 Увімкнений пристрій, який запобігає переливанню води.</p>	<ul style="list-style-type: none"> • Відключіть прилад і перекрийте водопровідний кран. Зверніться до авторизованого сервісного центру.

Якщо на дисплеї з'являються інші коди помилок, вимкніть та увімкніть прилад. Якщо проблема продовжиться, зверніться до авторизованого сервісного центру.

У разі виникнення інших проблем із приладом зверніться до наведеної нижче таблиці на предмет пошуку можливих шляхів їхнього вирішення.

Проблема	Можливе усунення
<p>Програма не активується.</p>	<ul style="list-style-type: none"> • Переконайтеся, що вилку під'єднано до розетки електромережі. • Переконайтеся, що дверцята приладу зачинено. • Переконайтеся, що на електрощиті немає пошкоджених запобіжників. • Переконайтеся в тому, що кнопку Start/Pause  натиснуто. • Якщо вибрано відкладений запуск, скасуйте це налаштування або дочекайтеся завершення зворотного відліку. • Переконайтеся, що дозатор миючих засобів щільно зачинено. • Вимкніть функцію захисту від доступу дітей, якщо її увімкнено. • Перевірте положення перемикача на обраній програмі.
<p>Прилад наповнюється водою та відразу її зливає.</p>	<ul style="list-style-type: none"> • Переконайтеся в тому, що зливний шланг перебуває в правильному положенні. Можливо, шланг розміщено занадто низько. Див. «Інструкції з установлення».

Проблема	Можливе усунення
Фаза віджимання не виконується, або цикл прання триває довше, ніж зазвичай.	<ul style="list-style-type: none"> • Установіть програму віджимання. Якщо програма зливу недоступна на перемикачі програм, її можна встановити через додаток. • Переконайтеся в тому, що фільтр зливу не засмічений. За потреби очистіть фільтр. Див. розділ «Догляд та очищення». • Вручну поправте речі в барабані та повторно запустіть фазу віджимання. Ця проблема може бути спричинена проблемами розбалансування.
Вода на підлозі.	<ul style="list-style-type: none"> • Переконайтеся в тому, що муфти впускного шланга щільно затягнуті й протікання немає. • Переконайтеся в тому, що впускний і зливний шланги не пошкоджені. • Переконайтеся в тому, що ви використовуєте правильний мийний засіб і належну його кількість.
Дверцята приладу не відчиняються.	<ul style="list-style-type: none"> • Переконайтеся, що не було обрано програму прання, по закінченні якої вода залишається в барабані. • Переконайтеся, що програма прання завершена. • Установіть програму зливу або віджимання, якщо в барабані залишилася вода. Якщо програми віджимання і зливу недоступні на перемикачі програм, їх можна налаштувати через додаток. • Переконайтеся, що прилад отримує електроживлення. • Ця проблема може бути спричинена несправністю приладу. Зверніться до авторизованого сервісного центру. Перед тим як відчиняти дверцята, уважно прочитайте розділ «Аварійне відкривання дверцят». • Переконайтеся, що не активовано режим Mod. Avvio Remoto. Вимкніть його.
На дисплеї не відображається індикатор бездротового з'єднання  .	<ul style="list-style-type: none"> • Перевірте сигнал бездротового з'єднання. • Переконайтеся, що бездротове з'єднання увімкнено. Див. розділ «Налаштування бездротового підключення пральної машини» глави «Wi-Fi — Налаштування підключення». • Перевірте домашню мережу й маршрутизатор. • Перезавантажте маршрутизатор. • Якщо проблеми з бездротовою мережею не зникнуть, зверніться до вашого провайдера інтернет-послуг.

Проблема	Можливе усунення
Додаток не може підключитися до приладу.	<ul style="list-style-type: none"> • Перевірте сигнал бездротового з'єднання. • Перевірте, чи ваш смарт-пристрій підключений до бездротової мережі. • Перевірте домашню мережу й маршрутизатор. • Перезавантажте маршрутизатор. • Якщо проблеми з бездротовою мережею не зникнуть, зверніться до вашого провайдера інтернет-послуг. • Прилад, смарт-пристрій або їх обидва треба налаштувати знову, оскільки було встановлено новий маршрутизатор або змінено конфігурацію маршрутизатора.
Додаток часто не може підключитися до приладу.	<ul style="list-style-type: none"> • Переконайтеся, що бездротовий сигнал досягає приладу. Спробуйте перемістити домашній маршрутизатор якомога ближче до приладу або розгляньте можливість придбання пристрою для розширення діапазону дії. • Переконайтеся, що передачі бездротового сигналу не перешкоджає мікрохвильова піч. Вимкніть мікрохвильову піч. Уникайте одночасного використання мікрохвильової печі й дистанційного керування.
На дисплеї відображається  . Усі кнопки неактивні, крім On/Off.	<ul style="list-style-type: none"> • Прилад завантажує доступні оновлення. Зачекайте завершення процесу оновлення. Якщо вимкнути прилад під час оновлення, воно поновлюється під час наступного увімкнення приладу.
Прилад видає незвичайний шум та вібрує.	<ul style="list-style-type: none"> • Переконайтеся, що прилад вирівняно належним чином. Див. «Інструкції з установлення». • Переконайтеся в тому, що пакувальні матеріали та/або транспортувальні болти видалені. Див. «Інструкції з установлення». • Додайте більше білизни в барабан. Можливо, завантаження занадто мале.
Тривалість програми збільшується або зменшується під час виконання програми.	<ul style="list-style-type: none"> • Функція ProSense System може регулювати тривалість програми відповідно до типу та обсягу білизни. Див. пункт «Визначення завантаження ProSense System» у розділі «Щоденне користування».

Проблема	Можливе усунення
Незадовільні результати прання.	<ul style="list-style-type: none"> • Збільште кількість мийного засобу або використовуйте інший мийний засіб. • Перед пранням використовуйте спеціальні засоби для видалення стійких плям. • Переконайтеся в тому, що встановлено правильну температуру. • Зменште завантаження білизни. • Під час використання резервуарів AutoDose переконайтеся, що вони не порожні. • Під час використання резервуарів AutoDose перевірте попередньо встановлене дозування мийного засобу / пом'якшувача. Див. параграф «Стандартні налаштування» в розділі «Технологія AutoDose». • Перед використанням іншої марки чи типу мийного засобу, пом'якшувача або інших добавок треба обов'язково очистити резервуари AutoDose .
Завеликий обсяг піни в барабані під час циклу прання.	<ul style="list-style-type: none"> • Зменште кількість мийного засобу або кількість таблеток чи одноразових мийних засобів. • Під час використання резервуарів AutoDose перевірте попередньо встановлене дозування мийного засобу / пом'якшувача. Див. параграф «Стандартні налаштування» в розділі «Технологія AutoDose».
Рівень мийного засобу / пом'якшувача тканин не зменшується в резервуарах AutoDose після прання.	<ul style="list-style-type: none"> • Це нормально: резервуари досить великі, а споживання мийного засобу може не бути настільки очевидним.
Барабан порожній, а на дисплеї показується певна вага.	<ul style="list-style-type: none"> • Натисніть кнопку On/Off , щоби вимкнути прилад і увімкнути його знову для налаштування значення ваги.
Барабан заповнений, проте на дисплеї показується 0,0 кг.	<ul style="list-style-type: none"> • Ви завантажили білизну до ввімкнення приладу. Натисніть On/Off кнопку , щоби вимкнути прилад. • Спорожніть барабан і виконайте відповідні кроки. (Див. розділ «Завантаження білизни»)
Прилад не висушує або неправильно висушує.	<ul style="list-style-type: none"> • Відкрийте водопровідний кран. • Переконайтеся в тому, що фільтр зливу не засмічений. • Зменште завантаження білизни. • Переконайтеся в тому, що встановлено правильний цикл. За необхідності встановіть короткий час сушіння знову.
Білизна містить різні кольорові ворсинки.	<p>Під час останнього циклу прання з одягу випадав різнокольоровий ворс:</p> <ul style="list-style-type: none"> • Фаза сушіння допомагає видалити певну кількість ворсу. • Очистьте одяг за допомогою засобу для видалення ворсу. Якщо в барабані накопичилося багато ворсу, дивіться розділ «Ворс на тканині».

Після перевірки ввімкніть прилад. Виконання програми продовжується з того моменту, коли його було перервано. Якщо проблема виникне знову, зверніться до авторизованого сервісного центру. Дані, необхідні для сервісного центру, указано на табличці з технічними даними.

19.2 Аварійне відчинення дверцят

У випадку перебоїв у постачанні електроенергії або несправності дверцята приладу залишаються заблокованими. Після відновлення постачання електроенергії виконання програми прання продовжиться. Якщо дверцята залишаються заблокованими через несправність, їх можна відчинити за допомогою функції аварійного розблокування.

Перш ніж відчиняти дверцята, виконайте наведені нижче дії.



УВАГА
Небезпека отримання опіку! Переконайтеся, що температура води не висока, а білизна не гаряча. За потреби зачекайте, доки вода й білизна не охолонуть.



УВАГА
Ризик травмування! Переконайтеся, що барабан не обертається. За потреби зачекайте, доки барабан не зупиниться.



Переконайтеся, що рівень води в барабані не високий. За потреби перейдіть до процедури аварійного зливання (див. розділ «Аварійне зливання» в главі «Догляд та очищення»).

Щоб відчинити дверцята, виконайте наведені нижче дії.

1. Натисніть кнопку On/Off, щоб вимкнути прилад.
2. Від'єднайте вилку від розетки.
3. Відкрийте відкидну кришку фільтра.
4. Потягніть гачок аварійного розблокування вниз один раз. Потягніть його вниз ще раз, утримуйте його й одночасно відчиніть дверцята приладу.

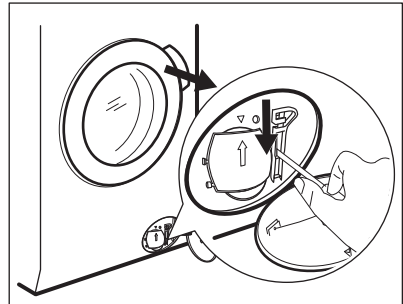

5. Вийміть білизну, а потім закрийте дверцята приладу.
6. Закрийте відкидну кришку фільтра.

20. ПОКАЗНИКИ СПОЖИВАННЯ

- i** Зазначені показники отримано в лабораторних умовах із застосуванням відповідних стандартів. Різні чинники, зокрема кількість і тип білизни та температура навколишнього середовища, можуть призводити до зміни даних. Тиск води, напруга в мережі електроживлення та температура води на вході також можуть впливати на тривалість виконання програми прання.
- i** Технічні характеристики може бути змінено без попередження для покращення якості продукту.

- i** Під час виконання програми прання технологія ProSense може змінювати тривалість прання й показники споживання. Для отримання детальної інформації див. розділ «Визначення завантаження за технологією ProSense» в главі «Щоденне користування».

Програми	Завантаження (кг)	Споживання електроенергії (кВт·год)	Споживання води (л)	Приблизна тривалість виконання програми (хв)
Бавовна Еко Енергозберігаюча програма для бавовни 60 °C ¹⁾	10.0	0.93	61	265
Бавовна 90 °C	10.0	3.15	90	230
Бавовна 60 °C	10.0	2.20	85	210
Бавовна 20 °C	10.0	0.45	85	175
Синтетика 40 °C	4.0	0.80	50	145
Делікатні речі 30 °C	2.0	0.30	45	70
Вовна / ручне прання 30 °C	2.0	0.25	65	65

¹⁾ Енергозберігаюча програма для бавовни з робочою температурою 60 °C й обсягом завантаження 10.0 кг використовувалася для оцінювання класу енергоефективності згідно з Директивою 96/60/ЄС.

21. ЕКСПРЕС-ДОВІДНИКИ

21.1 Щоденне використання

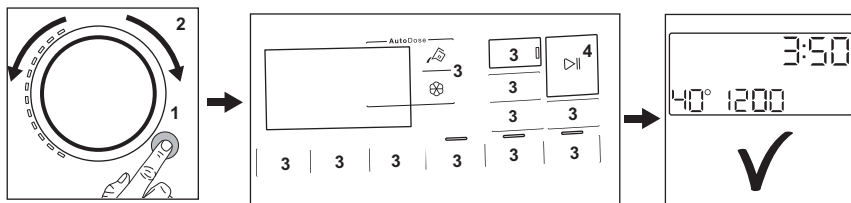

- Вставте вилку в розетку.
 - Відкрийте водопровідний кран.
 - Натисніть кнопку **On/Off**, щоб увімкнути прилад (1).
 - Одна за одною завантажте речі у барабан, не перевищуючи рекомендованого максимального завантаження. Закрийте дверцята і переконайтеся, що білизна не защемила між ущільнювачем і дверцятами.
 - Поверніть перемикач програм на бажану програму (2).
 - Встановіть бажані опції за допомогою відповідних сенсорних кнопок (3).
 - **При використанні резервуарів AutoDose** мийний засіб і пом'якшувач тканин завантажуються автоматично. Переконайтеся, що резервуари не порожні.
При використанні відділень для ручного налаштування додайте мийний засіб та інші добавки у відповідне відділення.
- i** При використанні рідкого мийного засобу у відділенні для ручного налаштування вставте контейнер для рідкого мийного засобу.
- Щоб розпочати програму, торкніться кнопки **Start / Pause** (4).
 - Прилад починає роботу.
 - Після закінчення програми вийміть білизну.
 - Натисніть кнопку **On/Off**, щоб вимкнути прилад.

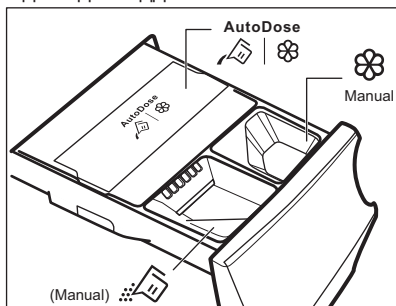

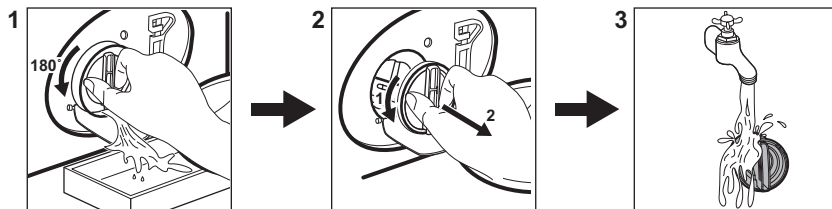

21.2 Очищення фільтру зливного насосу



Регулярно очищуйте фільтр і, особливо, якщо на дисплеї з'являється код попередження E2 1.

22. ОХОРОНА ДОВКІЛЛЯ

Здавайте на повторну переробку матеріали, позначені відповідним символом . Викидайте упаковку у відповідні контейнери для вторинної сировини. Допоможіть захистити навколишнє середовище та здоров'я інших людей і забезпечити вторинну переробку електричних і електронних

приладів. Не викидайте прилади, позначені відповідним символом , разом з іншим домашнім сміттям. Поверніть продукт до заводу із вторинної переробки у вашій місцевості або зверніться до місцевих муніципальних органів влади.



The software in this product contains components that are based on free and open source software. AEG gratefully acknowledges the contributions of the open software and robotics communities to the development project.

To access the source code of these free and open source software components whose license conditions require publishing, and to see their full copyright information and applicable license terms, please visit: <http://aeg.opensoftwarerepository.com> (folder NIUS)